

Система менеджмента качества (СМК)
ООО «Воля» сертифицирована
на соответствие
требованиям
стандарта
ISO 9001:2008



Сертифицировано
Русским Регистром



ДАЧНАЯ-ТРЕШКА ЛАЙТ

модель 2024

теплица под сотовый поликарбонат

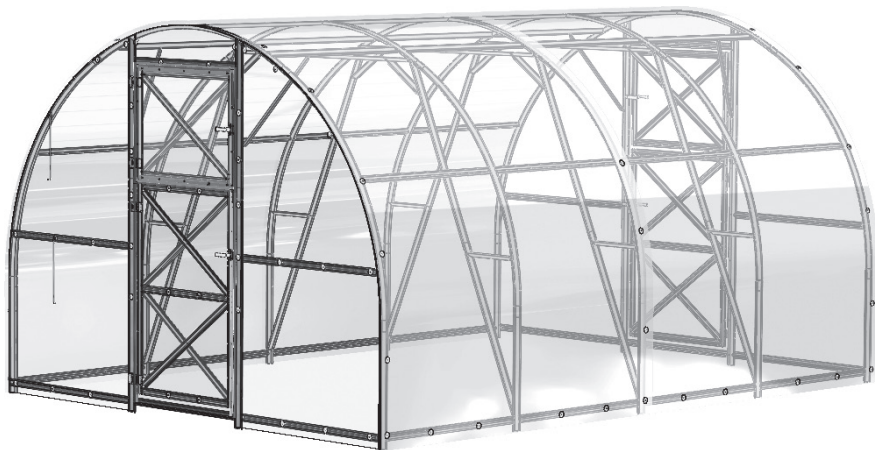

Технический
паспорт
стр. 3-8

Инструкция
по сборке
стр. 9-43

! Сборку и эксплуатацию теплицы «ДАЧНАЯ-ТРЕШКА ЛАЙТ» следует осуществлять строго в соответствии с инструкцией и правилами эксплуатации, изложенными в техническом паспорте. Технический паспорт обязательно сохранить.

Описание

Теплица «ДАЧНАЯ-ТРЕШКА ЛАЙТ» предназначена для создания микроклимата, благоприятного для выращивания садово-огородных культур на дачных и приусадебных участках.

Теплица может иметь различную длину в зависимости от желания покупателя. Нужная длина теплицы обеспечивается покупкой дополнительных пакетов с удлиняющими вставками. Каждая вставка удлиняет базовый комплект теплицы на 2 м (таблица 2). Длина базового комплекта 4 м. Высота установленного каркаса теплицы 2,1 м. Точные размеры теплицы указаны в плане на **стр. 21**.

Каркас теплицы изготовлен из оцинкованного железа и собирается с помощью винтов и гаек. Теплица крепится на грунте закапыванием специальных окончаний каркаса или на фундаменте через крепежные уголки.

В комплект входит всё необходимое для крепления покрытия. Комплектация теплицы покрытием выполняется по заявке покупателя. Теплица имеет два дверных проёма и две форточки в противоположных торцах.

На базовый комплект требуется 3 листа поликарбоната 2,1х6 м толщиной 4 или 6 мм. На каждую вставку - один лист поликарбоната размером 2,1х6 м.

длина теплицы (м)	площадь укрываемого грунта (м ²)	количество листов поликарбоната 2,1 м х 6 м (шт.)
4	12	3
6	18	4
8	24	5
10	30	6

длина теплицы (м)	БАЗА				ВСТАВКА		Декоративная стальная окантовка
	номера пакетов				номера пакетов		номера пакетов
	№1	№2	№3	№4	№1	№2	№6*
4					-	-	-
6					+	+	-
8	+	+	+	+	++	++	-
10					+++	+++	-

* В базовую комплектацию теплицы «Дачная-Трешка Лайт» - **6 пакет** не входит, приобретается отдельно по заявке покупателя.

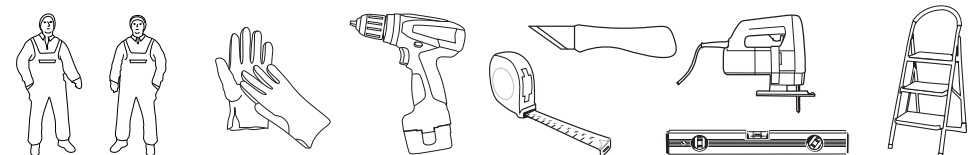

Правила эксплуатации

Перед началом эксплуатации теплица должна быть собрана и установлена в соответствии с инструкцией. При установке теплицы третьими лицами покупателю следует контролировать качество сборки на соответствие инструкции. В некоторых деталях остаются свободные отверстия, являющиеся следствием однотипности деталей. При сборке будьте аккуратны, чтобы не повредить детали, т.к. до окончательной сборки они не имеют достаточной жёсткости. Используйте подставки (например, стулья) на промежуточных этапах сборки для равномерного поднятия собираемого каркаса. Для совмещения отверстий в сложных стыках используйте гвоздь диаметром 4мм или бородок с конусным концом. При сборке каркаса соединение деталей следует осуществлять по всем предусмотренным отверстиям. «Упрощенное» соединение деталей является нарушением правил сборки и основанием для снятия гарантийных обязательств с производителя.

Не устанавливайте теплицу близко от строений и деревьев, с которых могут упасть снег или лед. Рекомендуемое расстояние не менее 2 м. Теплица рассчитана на ветер не более 24 м/с. Покрытие теплицы на зимний период снимать не нужно при условии ограничения снеговой нагрузки. Если теплица останется без присмотра на всю зиму, то покупатель должен либо снять покрытие, либо оценить возможную снеговую нагрузку. Для каркаса в полной комплектации с установленными стяжками и боковыми подкосами предельная снеговая нагрузка возникает при весе снегового покрова 180 кг на 1м² горизонтальной поверхности земли, что соответствует 45 см толщины слежавшегося снега.

Очистка и мытьё поликарбонатных листов

1. Ополосните лист тёплой водой.
2. Промойте лист раствором мягкого мыла или бытовым моющим средством и тёплой водой, используя мягкую тряпку или губку для удаления грязи.
3. Ополосните холодной водой и протрите мягкой тряпкой.

Никогда не используйте для чистки поликарбонатных листов абразивы или высокощелочные чистящие составы. Сухая протирка поверхности повредит защитный слой покрытия и сократит срок его годности. Никогда не трите поверхность поликарбонатных листов при помощи щёток, металлизированной ткани или другими абразивными материалами.

При дезинфекции теплицы от возбудителей грибковых и бактериальных болезней не применять «серные шашки» во избежании коррозии каркаса.

Гарантийные обязательства

Срок предъявления претензий - 24 месяца со дня покупки.

Гарантийные обязательства не распространяются на случаи:

1. Установка конструкции с нарушением требований инструкции.
2. Нарушение правил эксплуатации.
3. Использование конструкции не по назначению.
4. Наличие следов коррозии на срезах деталей и метизах, т.к. это не влияет на эксплуатационные характеристики конструкции.
5. Деформации теплицы вследствие превышения снеговой нагрузки указанной в техническом паспорте теплицы.
6. Деформации теплицы вследствие подвижки грунта.
7. Наводнения, ураганы, другие стихийные бедствия.

























Предприятие - изготовитель: 000 «Воля»



















141983, г. Дубна Московской области, пер. Северный д.8.















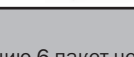

Предприятие - изготовитель несёт ответственность за качество продукции в соответствии с ГК РФ.

Предприятие оставляет за собой право на внесение изменений в конструкцию теплицы.

КОМПЛЕКТАЦИЯ БАЗА

№	маркировка	вид	наименование	длина, м	кол-во, шт.
№1					
1	2		Прогон	0.96	16
2	3		Опора	0.14	14
3	8		Стяжка торцевая нижняя	1.04	4
4	10		Стяжка дверного проёма	0.82	4
5	11		Стяжка торца правая	1.02	2
6	11-1		Стяжка торца левая	1.02	2
7	12		Вертикаль двери	1.17	2
8	12-1		Вертикаль двери под петли	1.17	2
9	12-2		Горизонталь двери	0.71	6
10	13		Вертикаль форточки	0.6	2
11	13-1		Вертикаль форточки под петли	0.6	2
12	13-2		Горизонталь форточки	0.71	4
13	14		Диагональ двери/форточки малая	0.86	6
14	15		Диагональ двери/форточки большая	0.9	6
15	-		Крючок для двери и форточки	0.35	4
№2					
16	4Н		Дуга нижняя	1.62	6
17	4В		Дуга верхняя	1.62	3
18	4ВК		Дуга верхняя крайняя	1.62	2
19	4НК		Дуга нижняя крайняя правая	1.62	2
20	4НК-1		Дуга нижняя крайняя левая	1.62	2
№3					
21	1		Стойка	0.92	10
22	2В		Прогон верхний	0.96	12
23	9-1		Стойка проёма нижняя	1.53	4
24	9-2		Стойка проёма верхняя правая	0.85	2

№	маркировка	вид	наименование	длина, м	кол-во, шт.
25	9-3		Стойка проёма верхняя левая	0.85	2
26	17		Стяжка верхняя	1.4	3
27	18		Подкос верхний	1.1	6
28	19		Подкос нижний	0.99	6
29	20		Раскос	0.34	6
30	21		Укос	0.35	6
31	-		Усилитель торцевой	0.6	4
№ 4					
32			Винт М5х10		48
33			Винт М4х10		474
34			Винт М4х14		68
35			Винт М4х30		104
36			Винт М4х35		72
37			Винт М4х40		8
38			Винт самонарезной		14
39			Гайка М4		726
40			Гайка М5		48
41			Шайба 10		4
42			Шайба 32х4		192

№	маркировка	вид	наименование	длина, м	кол-во, шт.
43	-		Скотч		1
44	-		Кронштейн		8
45	-		Кронштейн для крючка		8
46	-		Петля для двери и форточки		8
47	-		Пластина		4
48	-		Пластина		8
49	-		Пластина		8
50	-		Втулка на ручку		8
51	-		Защёлка		4
52	-		Ручка набор		4
№ 6*					
В комплектацию 6 пакет не входит, он приобретается отдельно по заявке покупателя. Информацию по установке см. на стр.38-40.					
54	УТ1		Окантовка для двери	0.61	2
55	УТ2		Окантовка для двери	0.59	2
56	УТ3		Окантовка для двери	0.59	2
57	УТ4		Окантовка для двери	0.61	2
58	УТ5		Окантовка для форточки	0.74	4
59	УТ6		Окантовка для форточки	0.67	2
60	УТ7		Окантовка для форточки	0.67	2

КОМПЛЕКТАЦИЯ ВСТАВКА

№	маркировка	вид	наименование	длина, м	кол-во, шт.
№1					
1	1		Стойка	0.92	4
2	2		Прогон	0.96	8
3	2В		Прогон верхний	0.96	6
4	3		Опора	0.14	4
5	17		Стяжка верхняя	1.4	2
6	18		Подкос верхний	1.1	4
7	19		Подкос нижний	0.99	4
8	20		Раскос	0.34	4
9	21		Укос	0.35	4
10			Винт М4х10		164
11			Винт М4х30		8
12			Винт М4х35		14
13			Гайка М4		186
14			Шайба 32х4		22
№2					
15	4В		Дуга верхняя	1.62	2
16	4Н		Дуга нижняя	1.62	4

Общий вид каркаса БАЗА Дачная-Трёшка Лайт

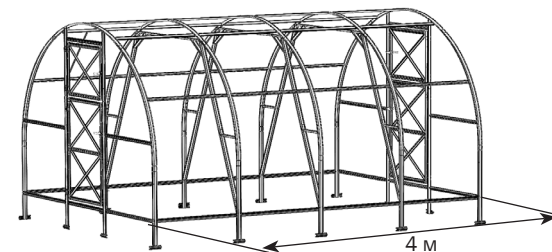

Общий вид каркаса ВСТАВКА Дачная-Трёшка Лайт

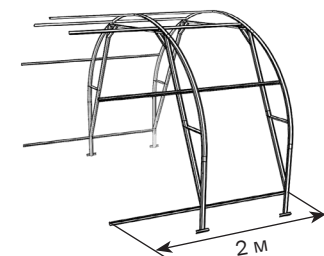

Удлинение БАЗЫ ВСТАВКОЙ (любое количество):

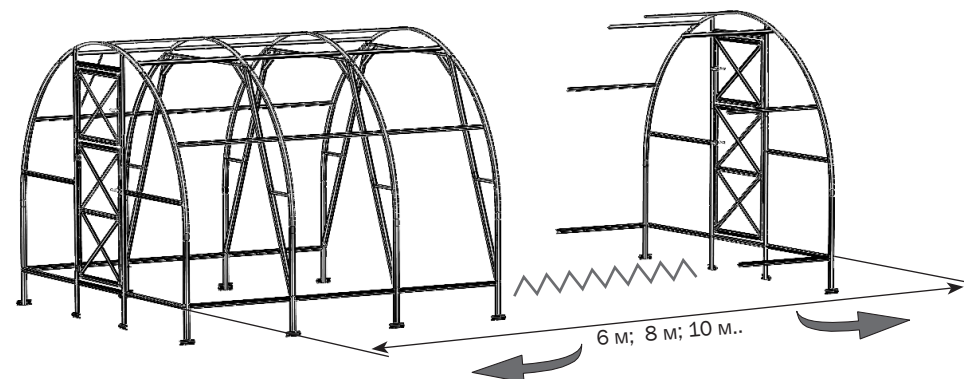

1

No3 1 x1

No1 3 x1

No3 9-1 x1

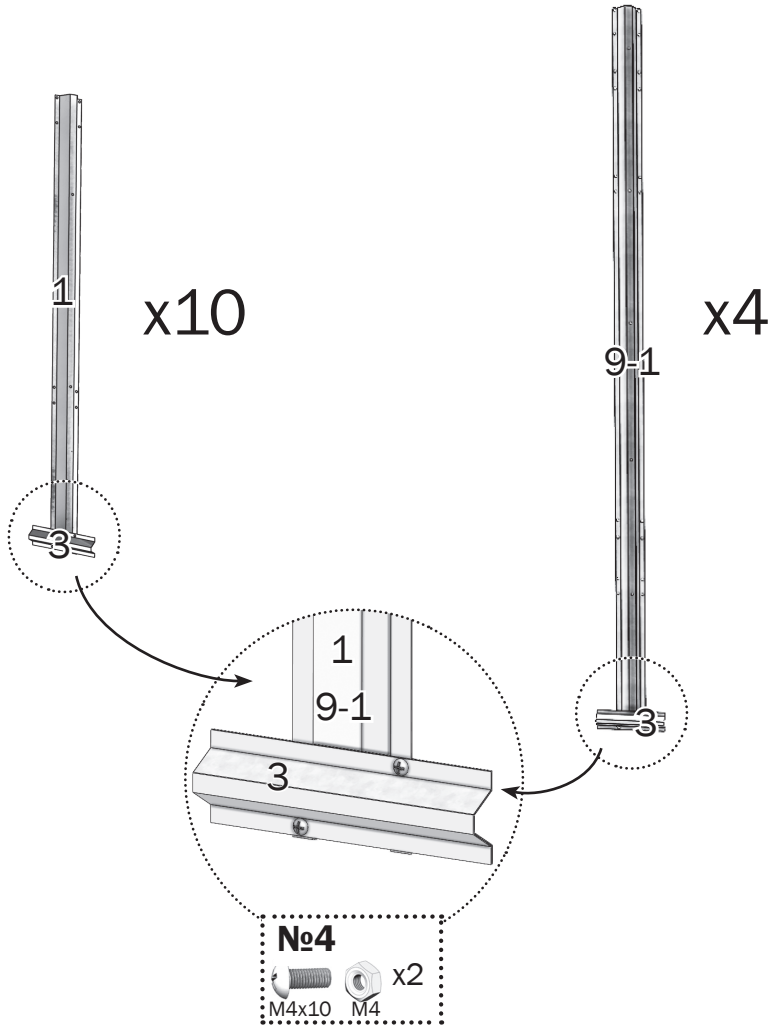

2.1

No2 4BK x1

No2 4HK x1

No2 4HK-1 x1

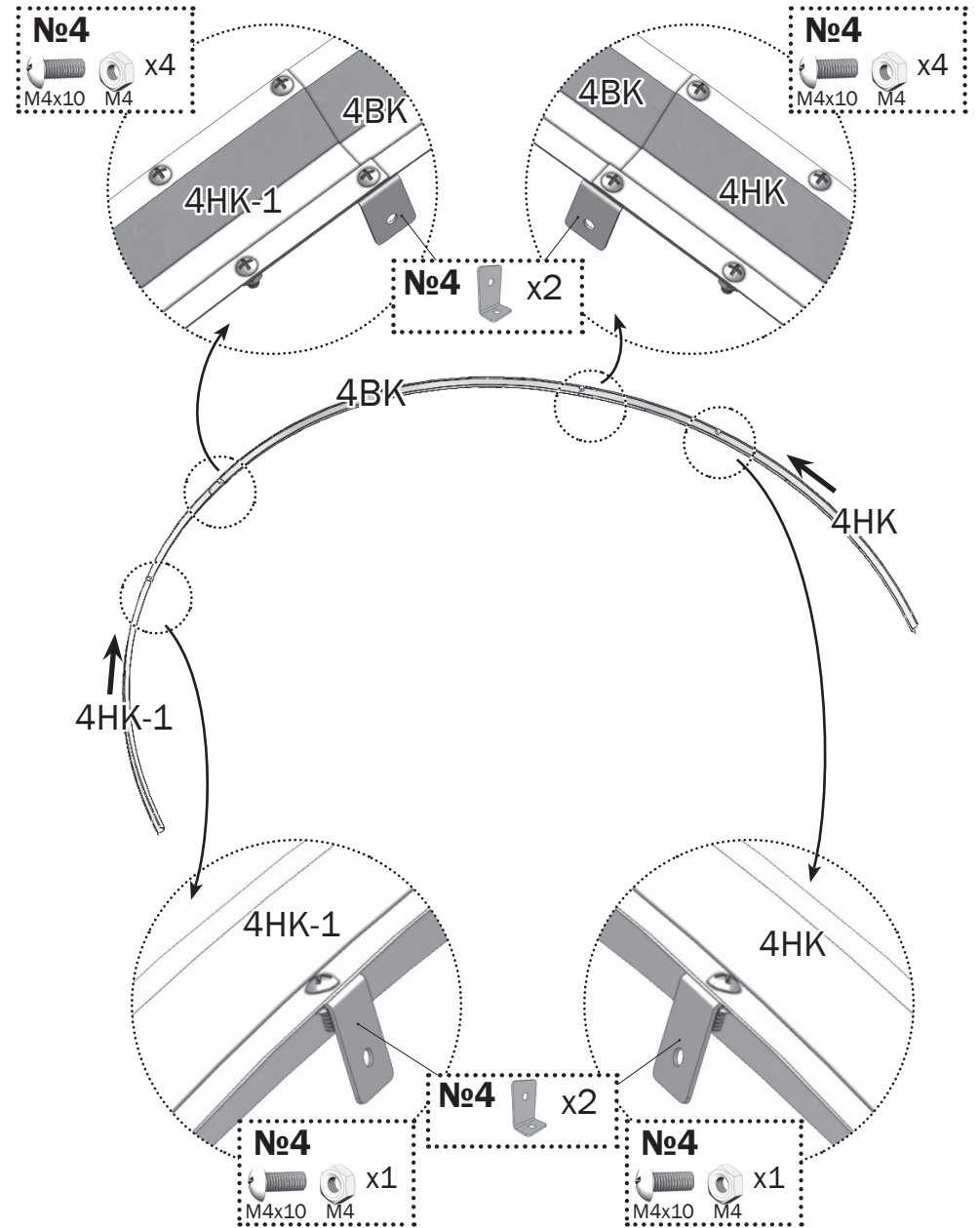



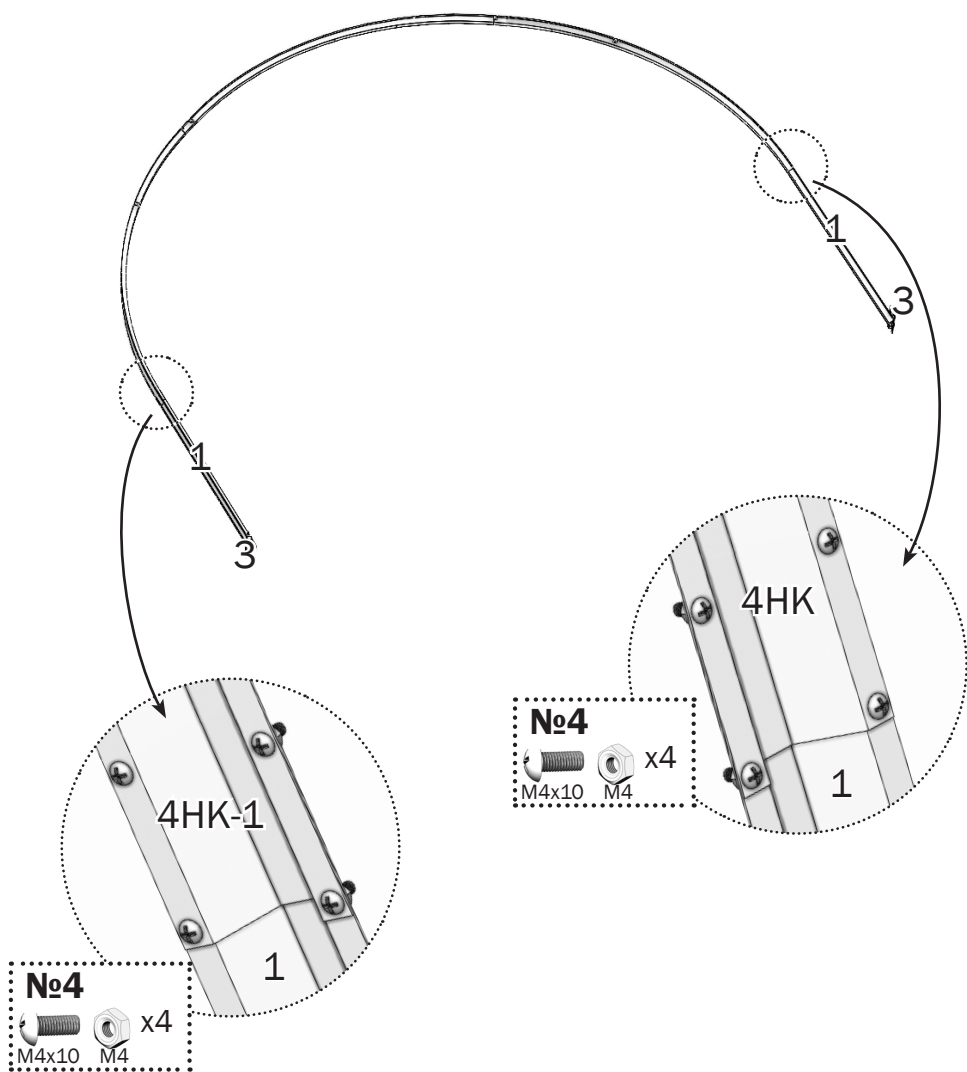

2.2

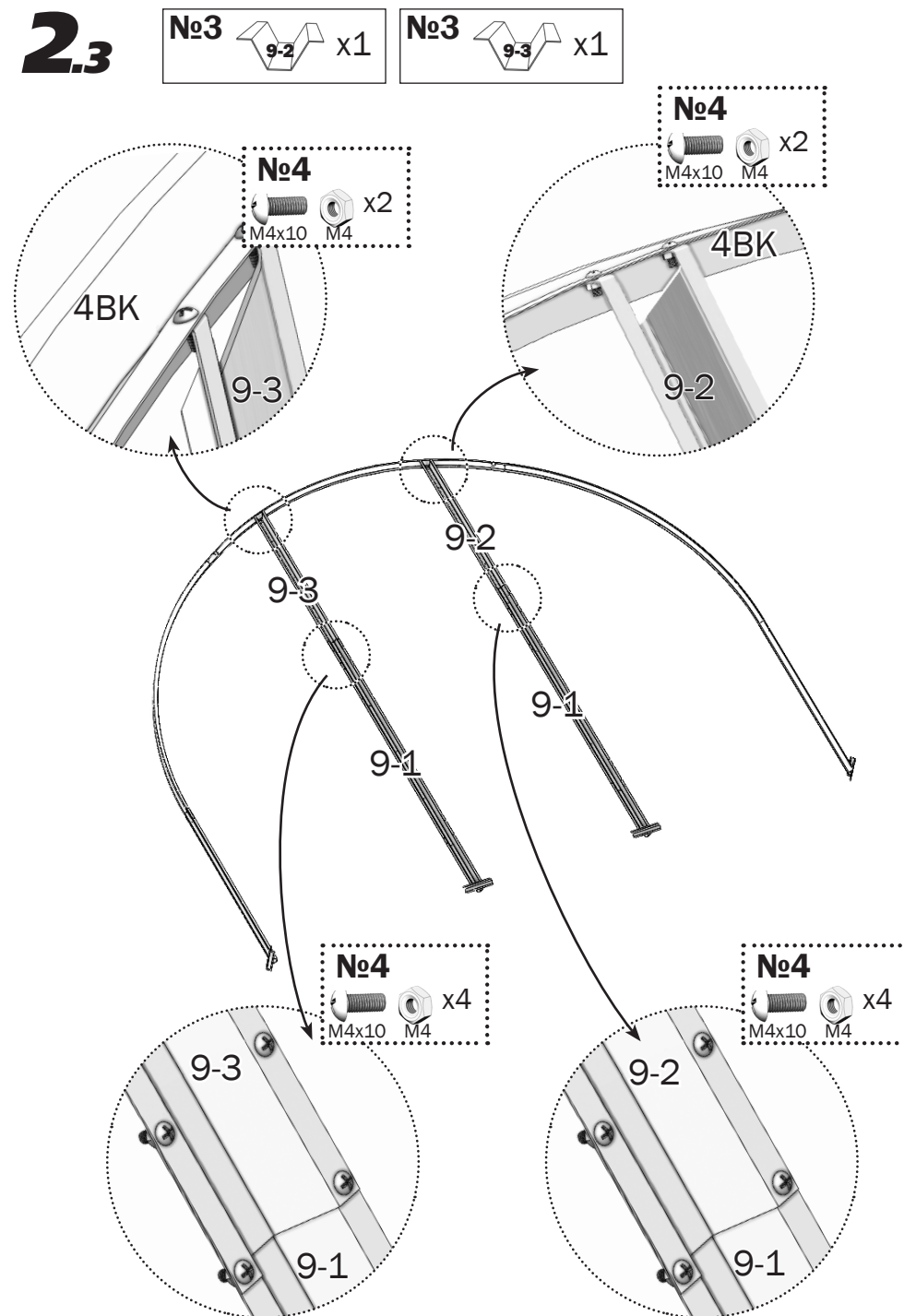

2.3



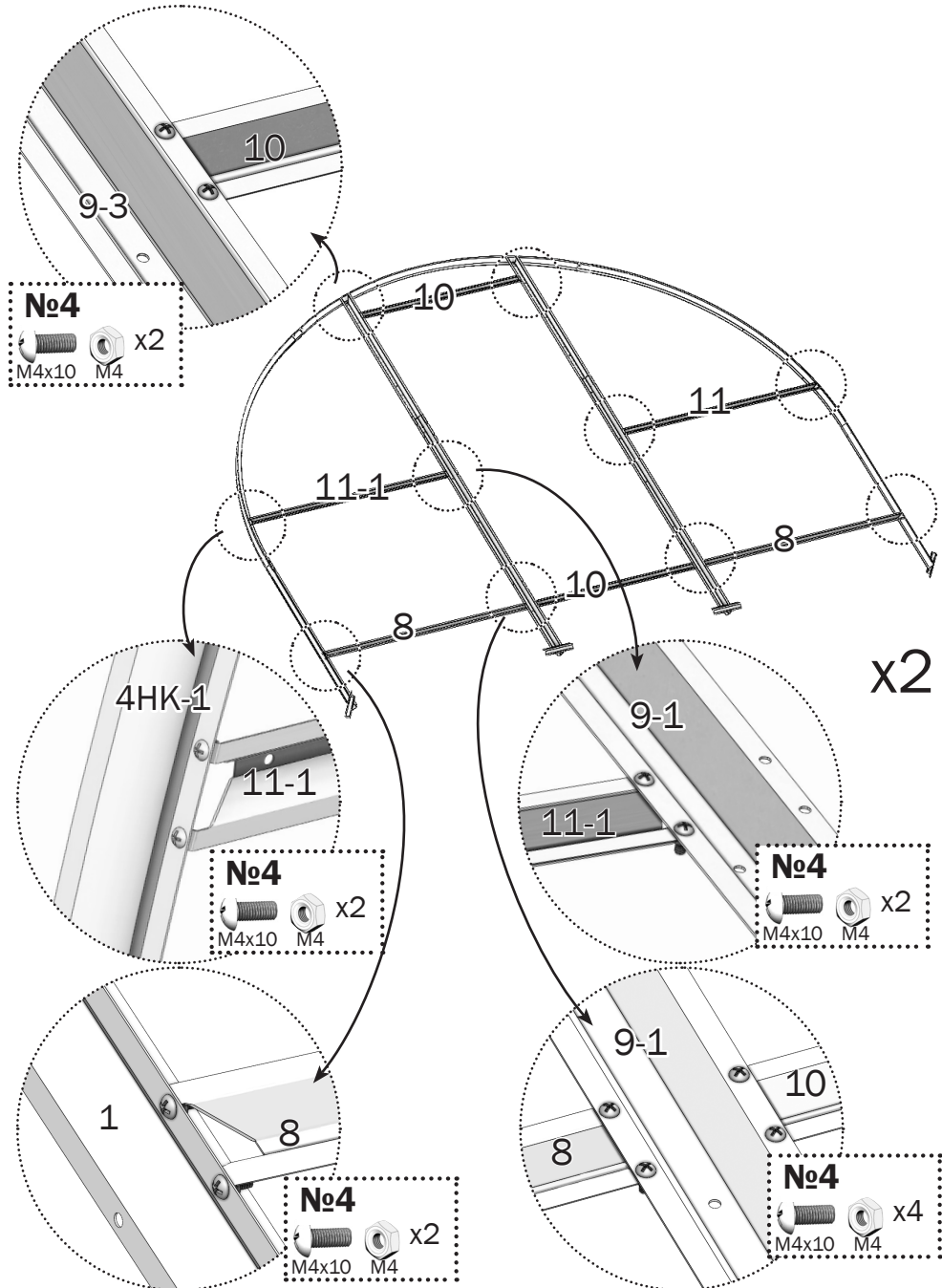

2.4

- №1  x1
- №1  x1
- №1  x2
- №1  x2



3.1

- №2  x1
- №2  x2

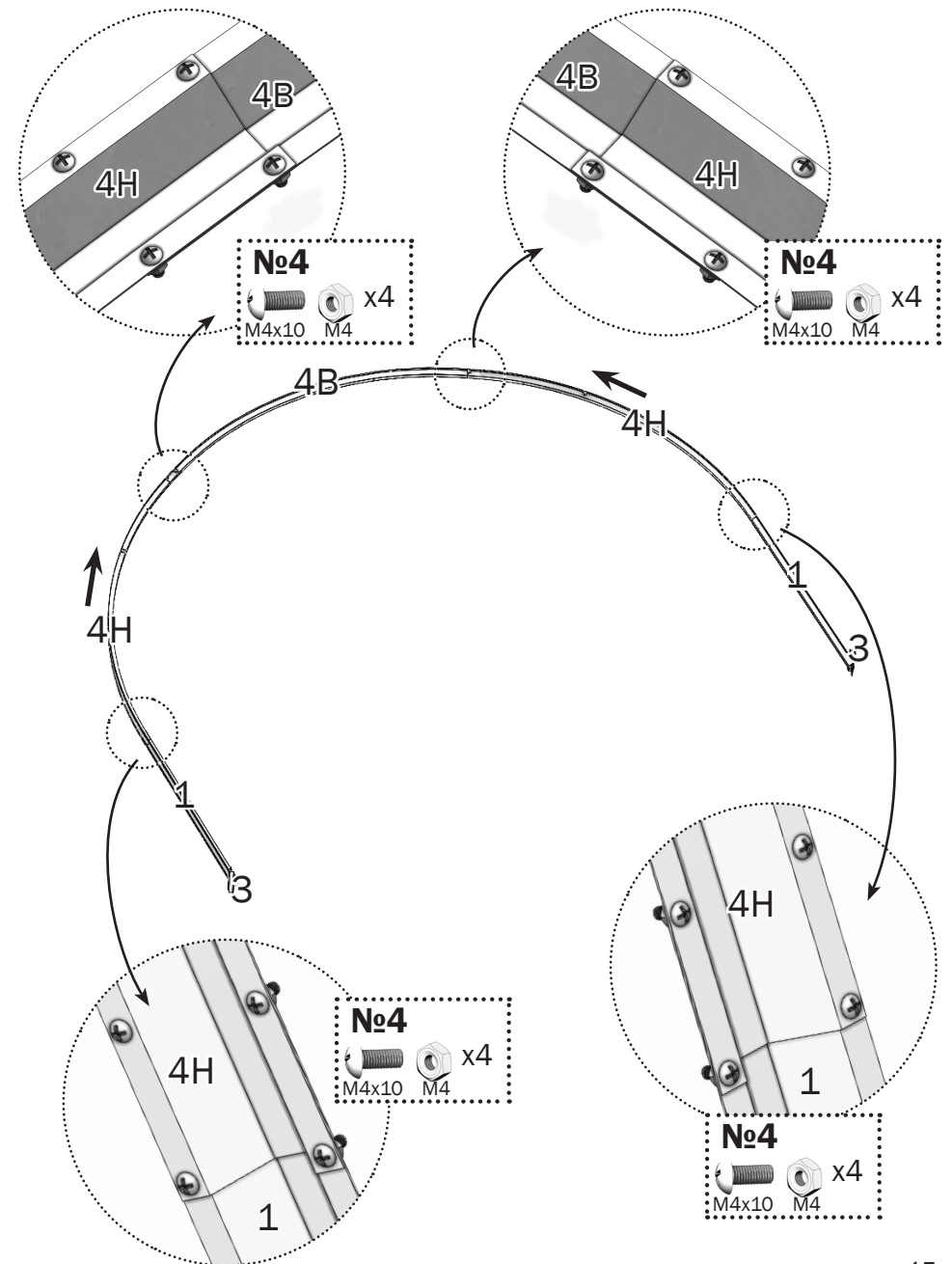

3.2

- №3 17 x1
- №3 18 x2
- №3 21 x2
- №3 19 x2
- №3 20 x2

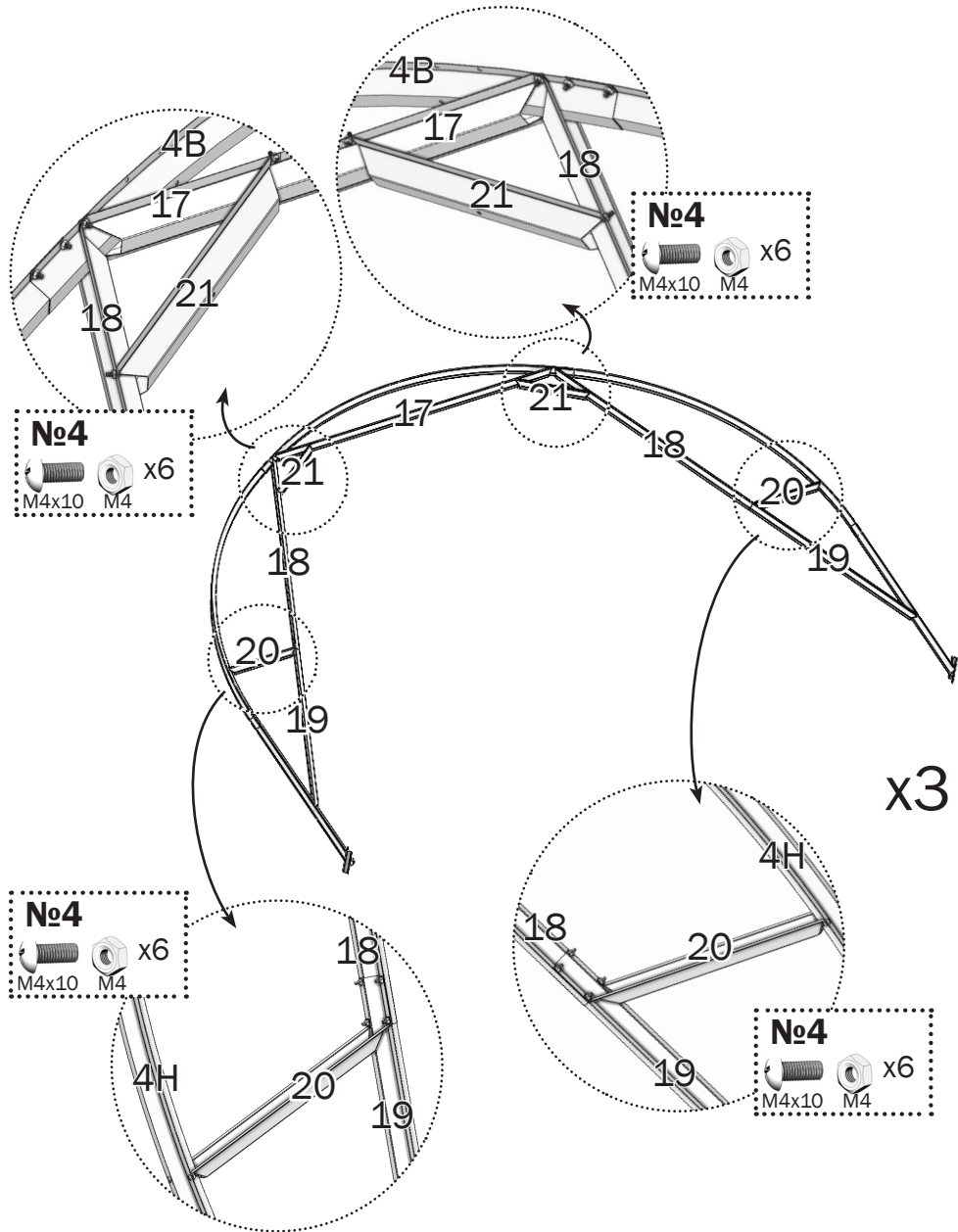

4.1

- №1 2 x4
- №3 2B x3

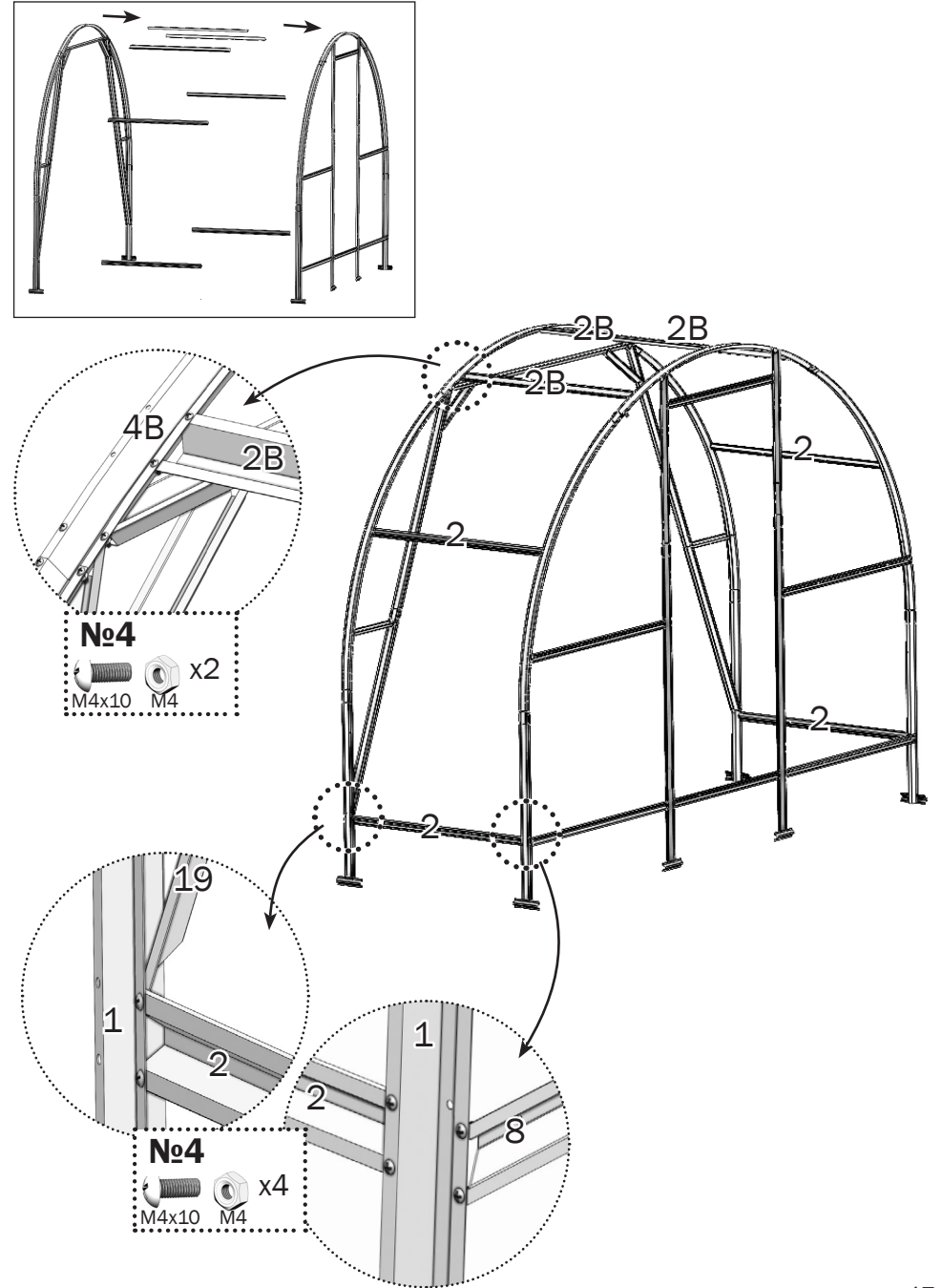

4.2

№1  x12

№3  x9

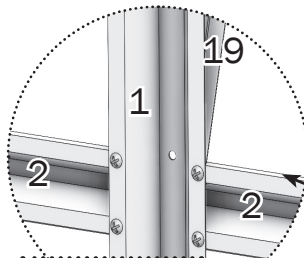
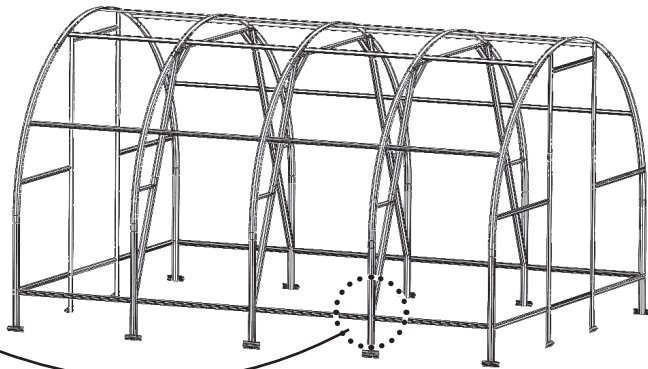
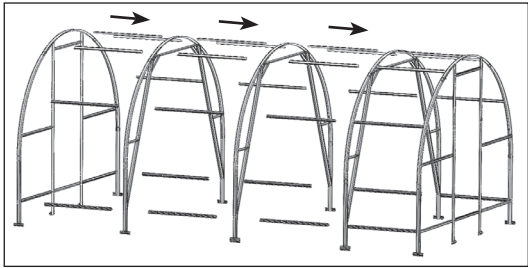

№4  x2
M4x10 M4

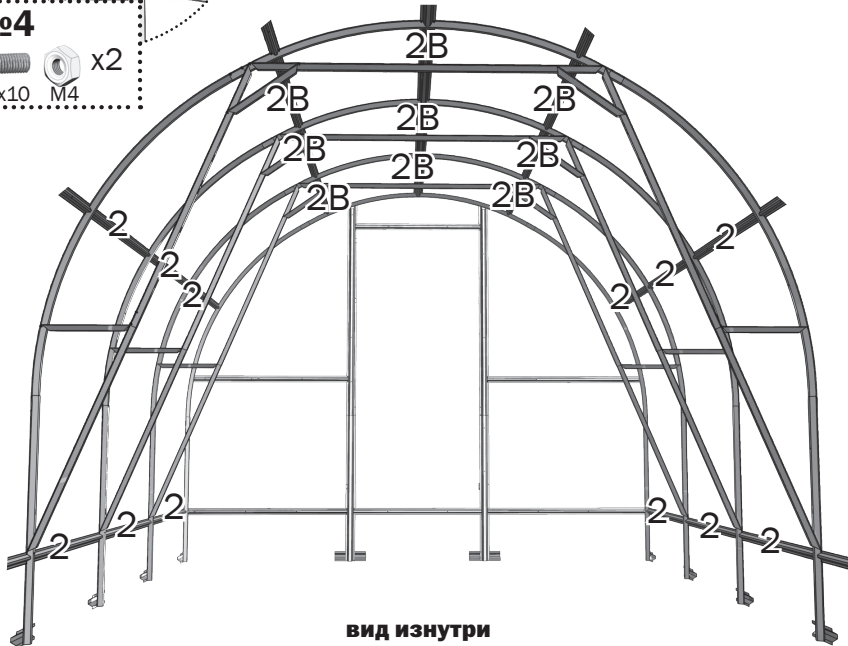

вид изнутри

5

№3  x2

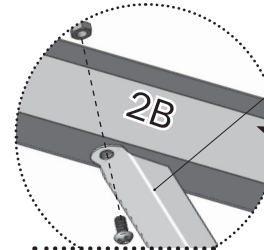

№4  x1
M4x10 M4

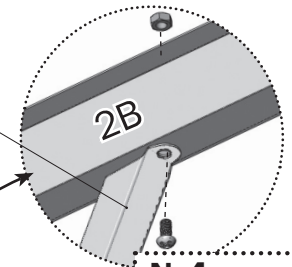

№4  x1
M4x10 M4

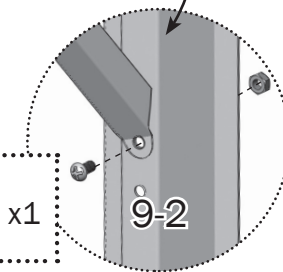
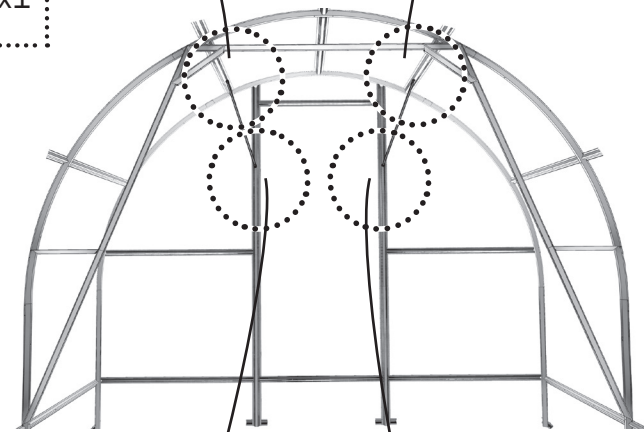

№4  x1
M4x10 M4

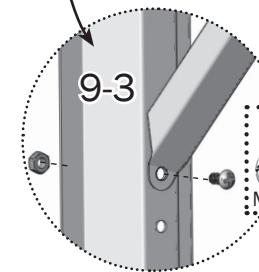

№4  x1
M4x10 M4

6.1 Установка теплицы в грунт

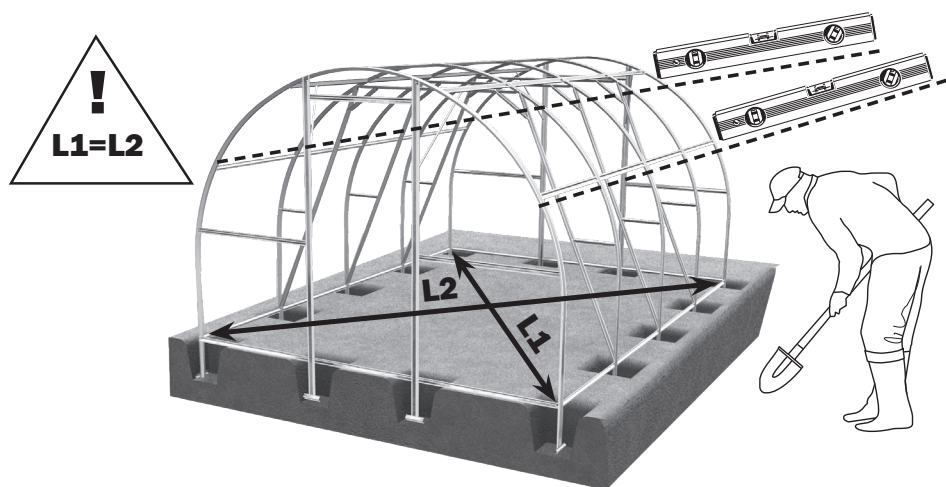

6.2 Установка теплицы на фундамент

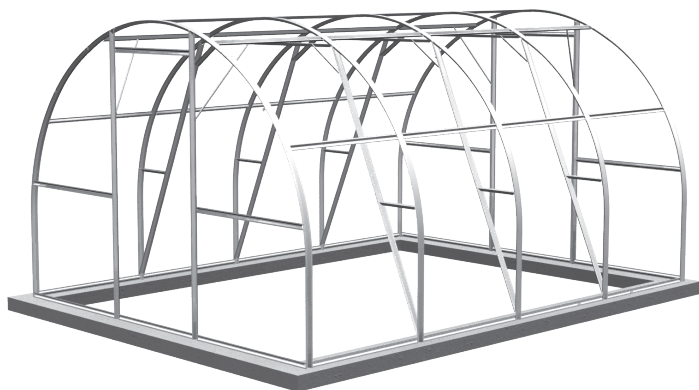

План опирания стоек теплицы на фундамент.

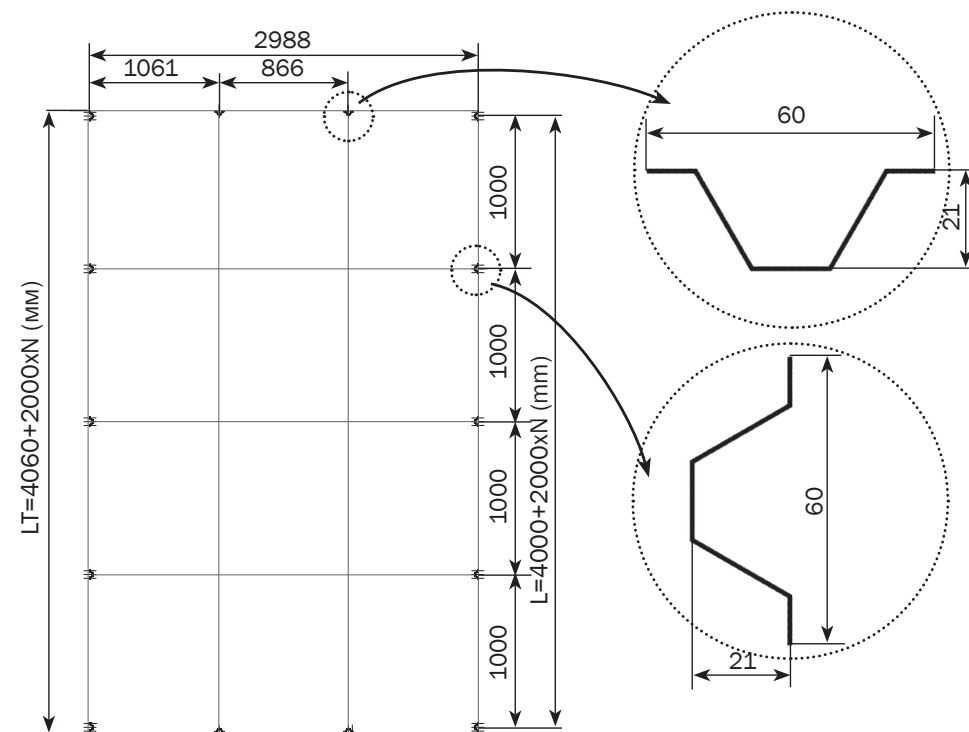

L - длина теплицы по центральным осям дуг
N - количество вставок

7

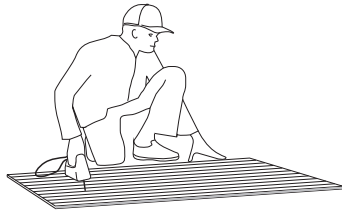

Срезы поликарбоната с открытыми сотами необходимо оклеить скотчем.

№4



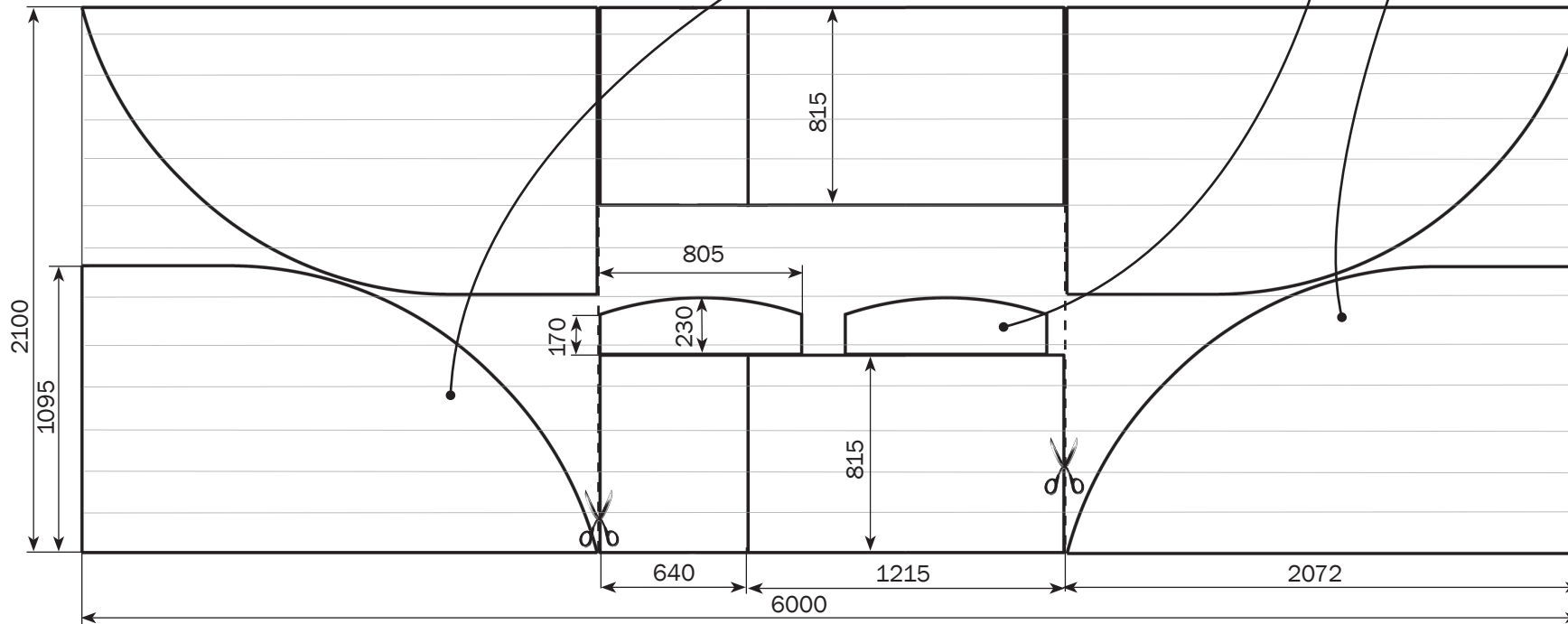
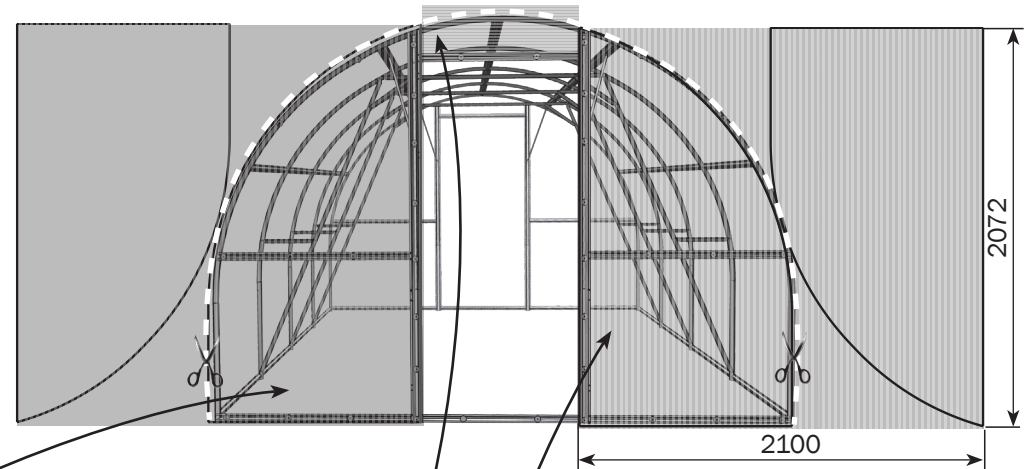
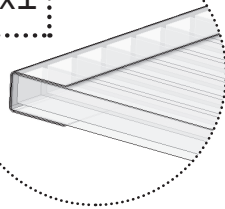
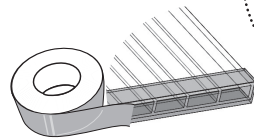

x1

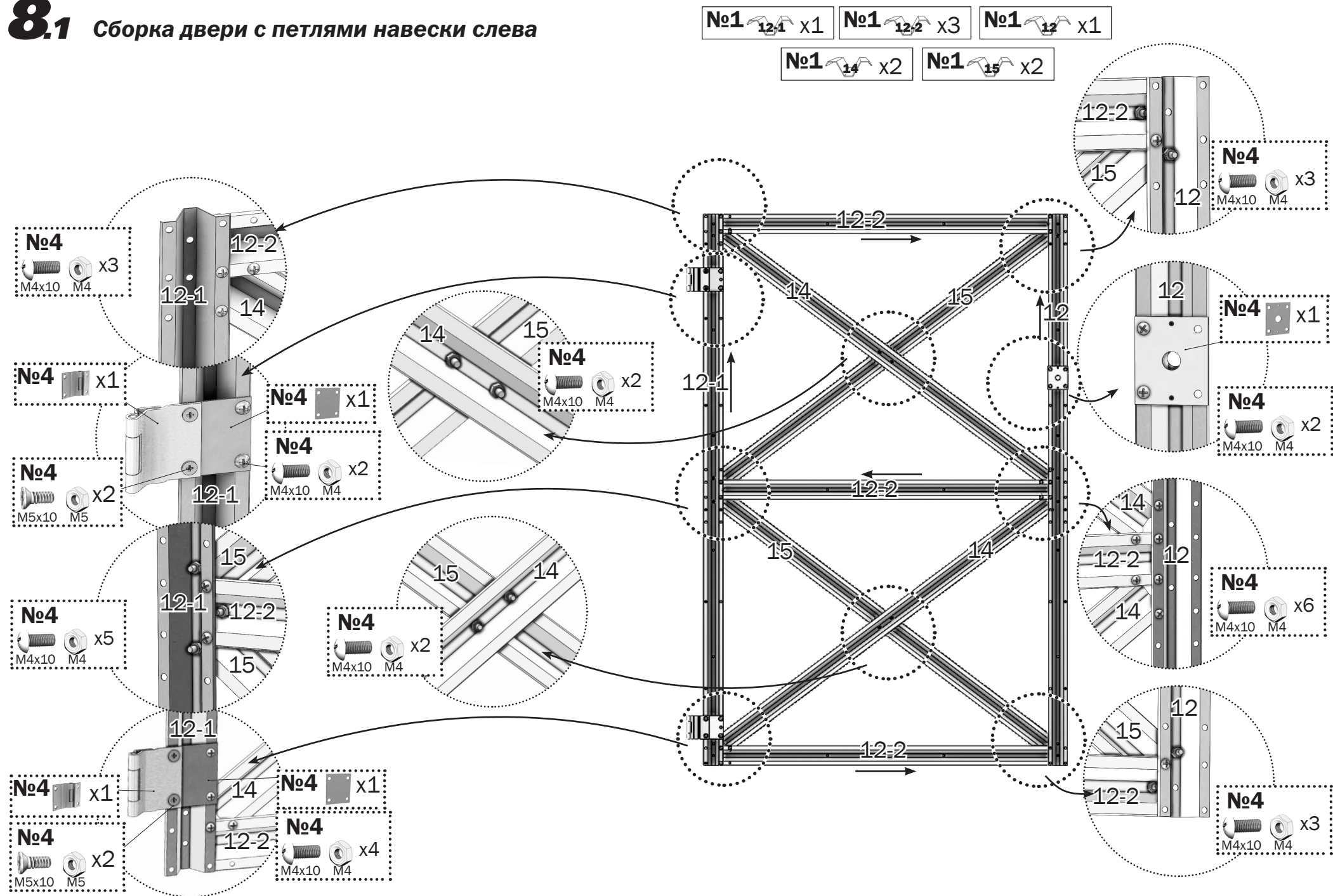

8.1 Сборка двери с петлями навески слева



8.1 Сборка двери с петлями навески справа

- №1  x1
- №1  x3
- №1  x1
- №1  x2
- №1  x2

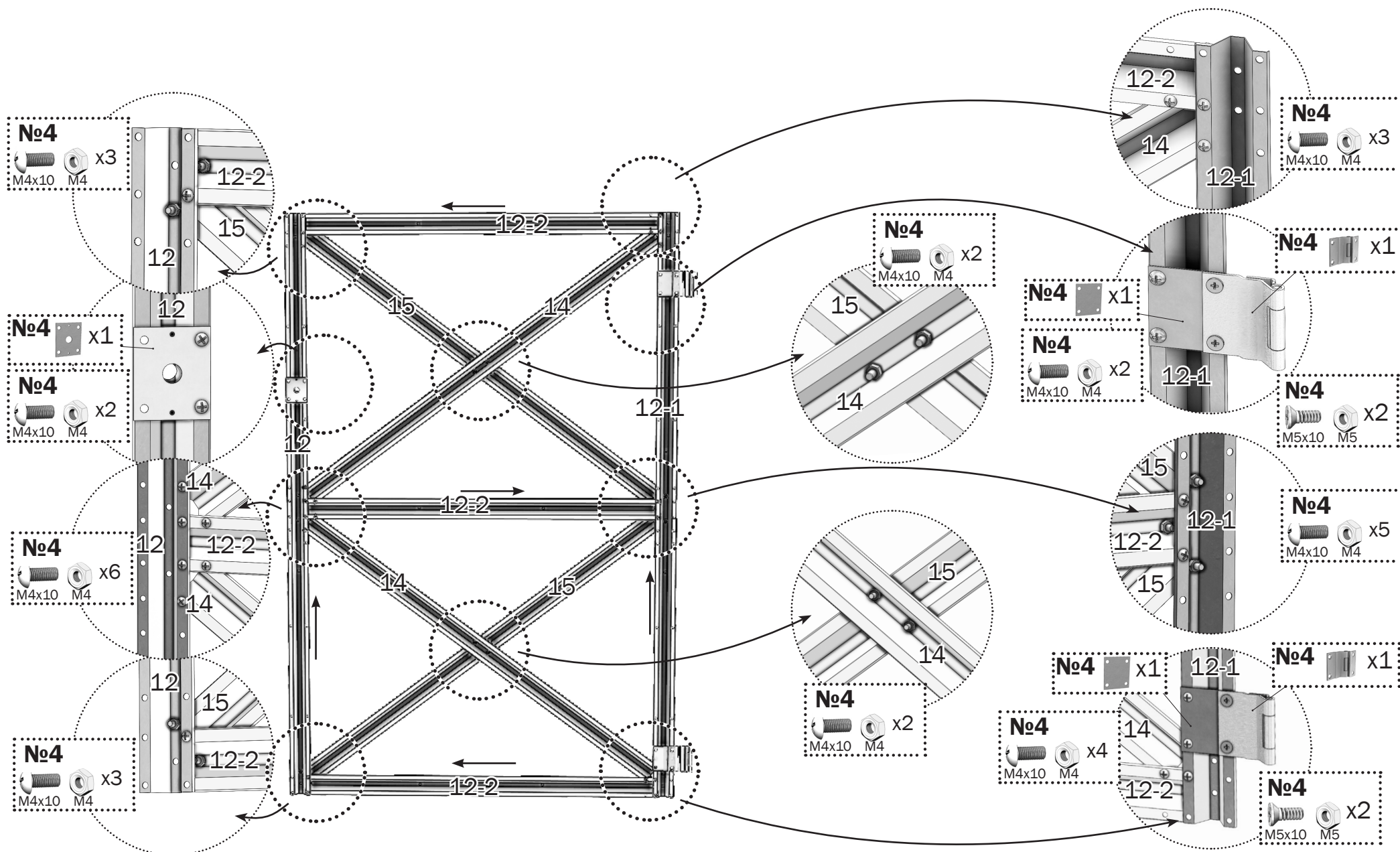

8.2 Крепление покрытия на дверь без использования декоративной стальной окантовки (петли навески слева)

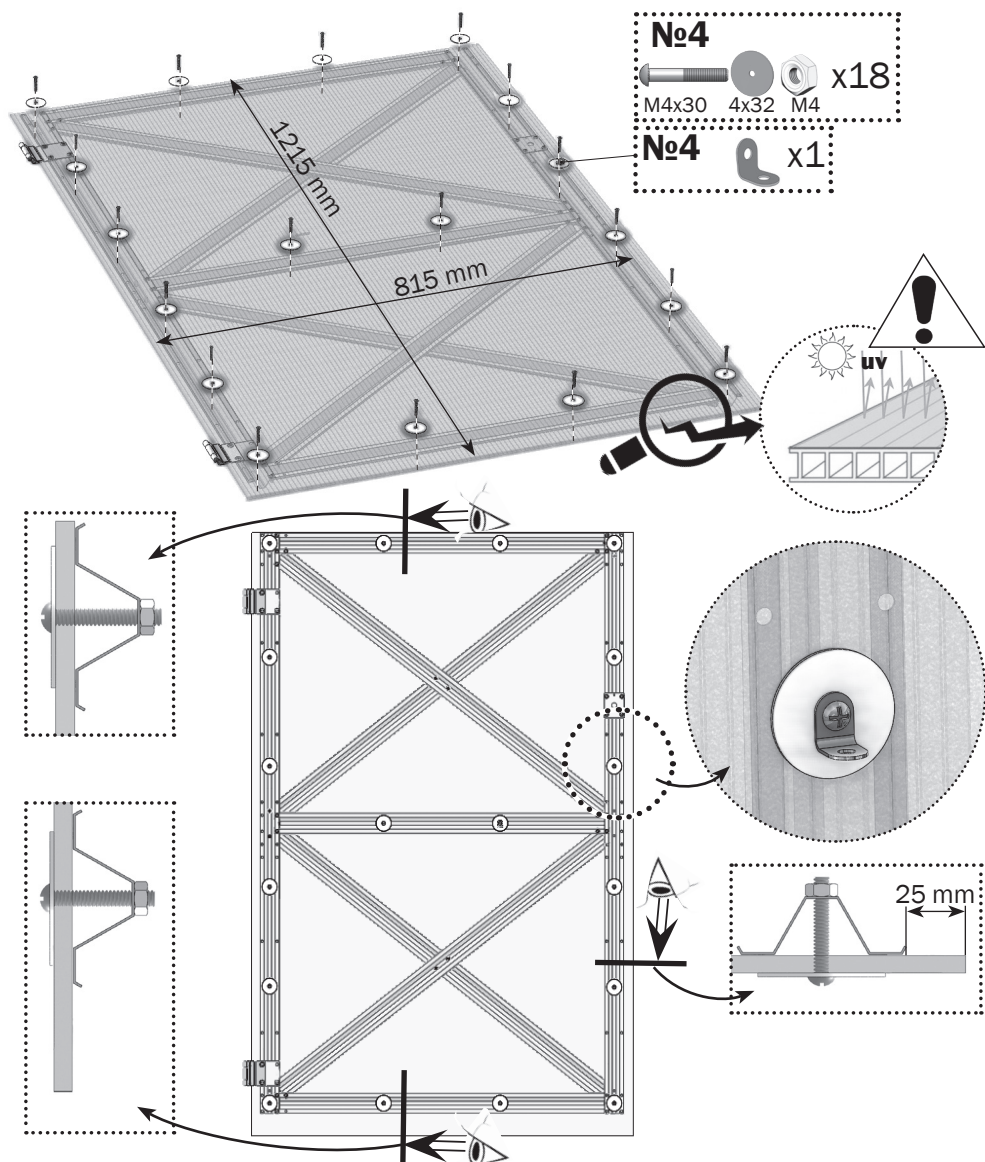

8.2 Крепление покрытия на дверь без использования декоративной стальной окантовки (петли навески справа)

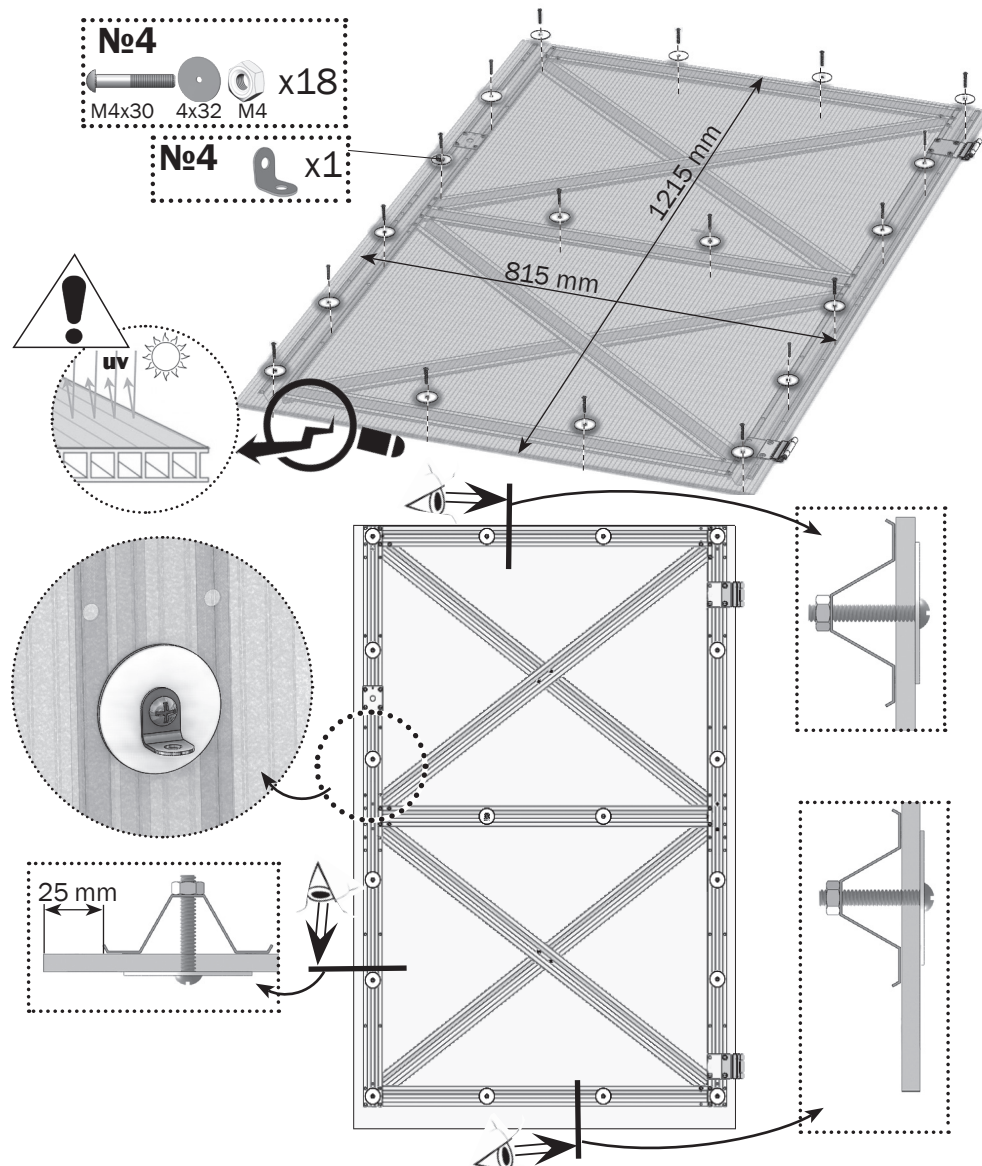

8.3

Предварительное крепление покрытия на дверь с использованием декоративной стальной окантовки (петли навески слева)



Декоративная стальная окантовка (уплотнитель) на двери и форточки. Дополнительный комплект (приобретается отдельно).

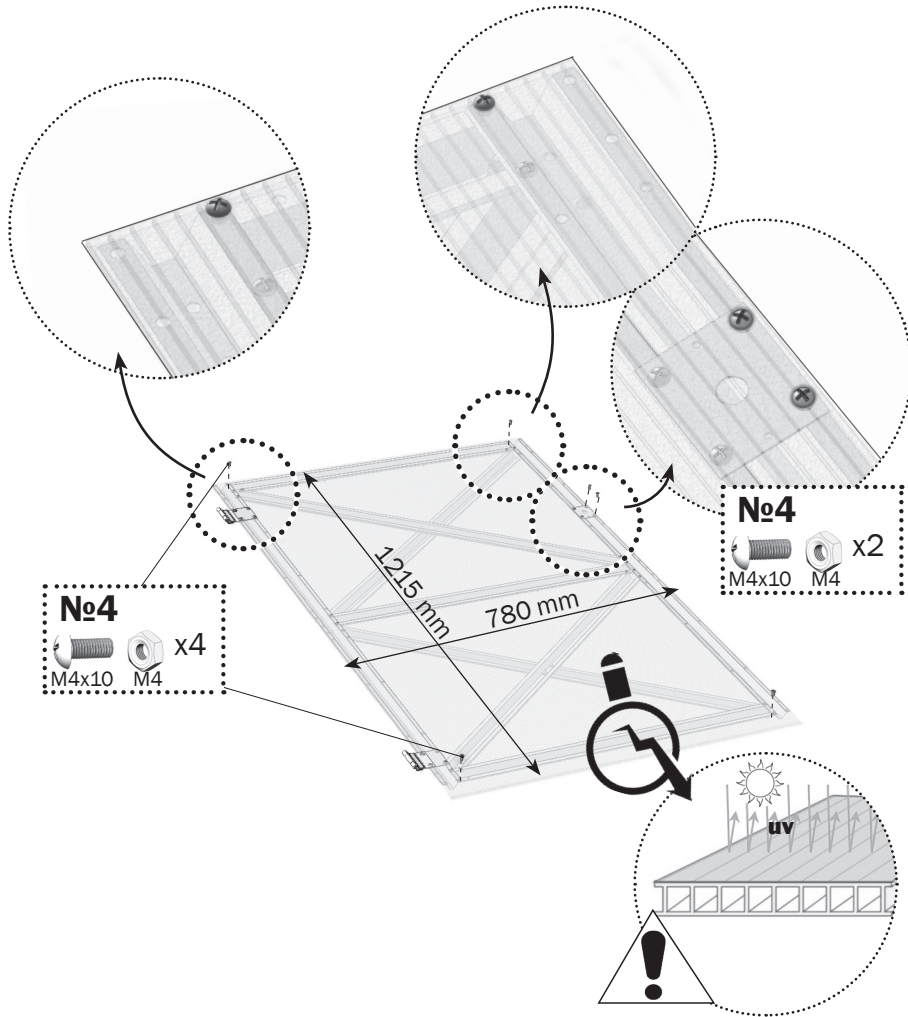

8.3

Предварительное крепление покрытия на дверь с использованием декоративной стальной окантовки (петли навески справа)



Декоративная стальная окантовка (уплотнитель) на двери и форточки. Дополнительный комплект (приобретается отдельно).

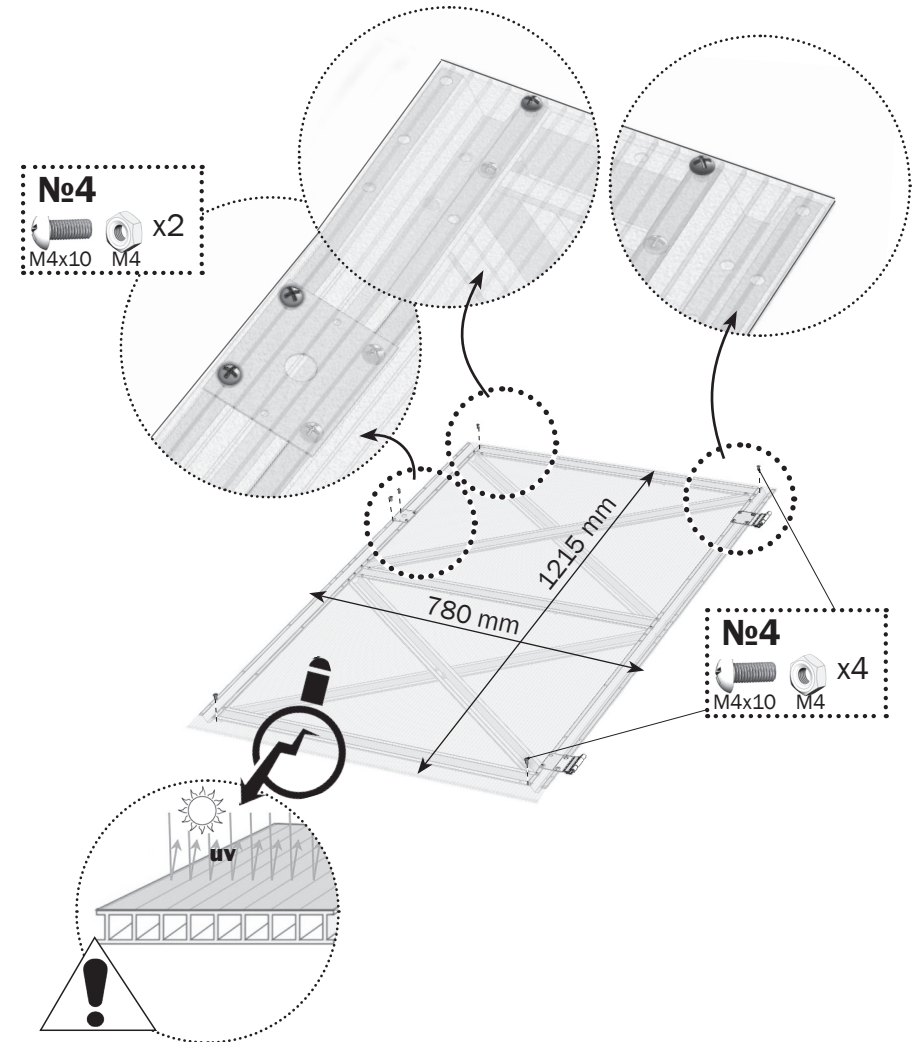

8.4 Установка декоративной стальной окантовки на дверь (петли навески слева)

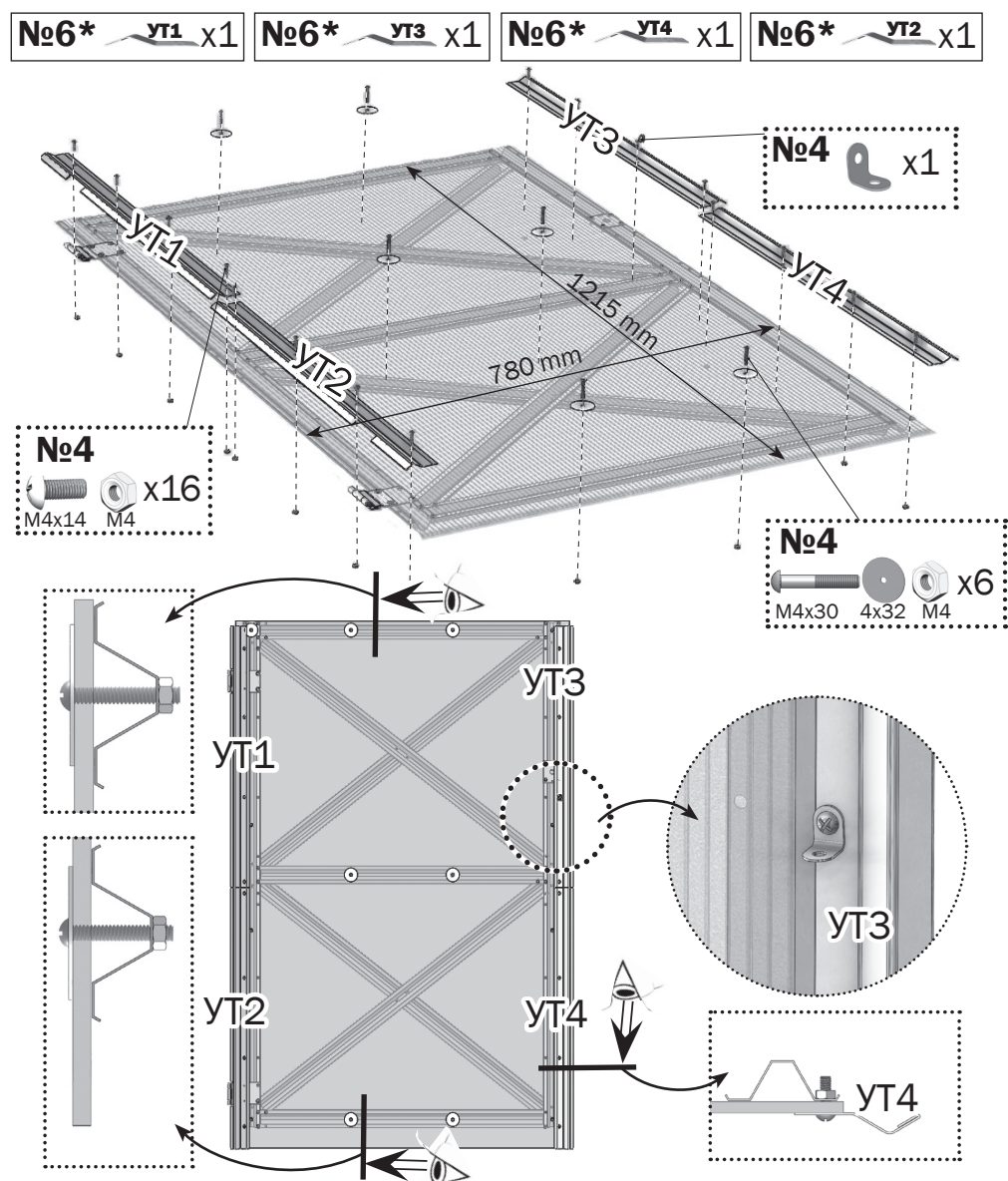

8.4 Установка декоративной стальной окантовки на дверь (петли навески справа)

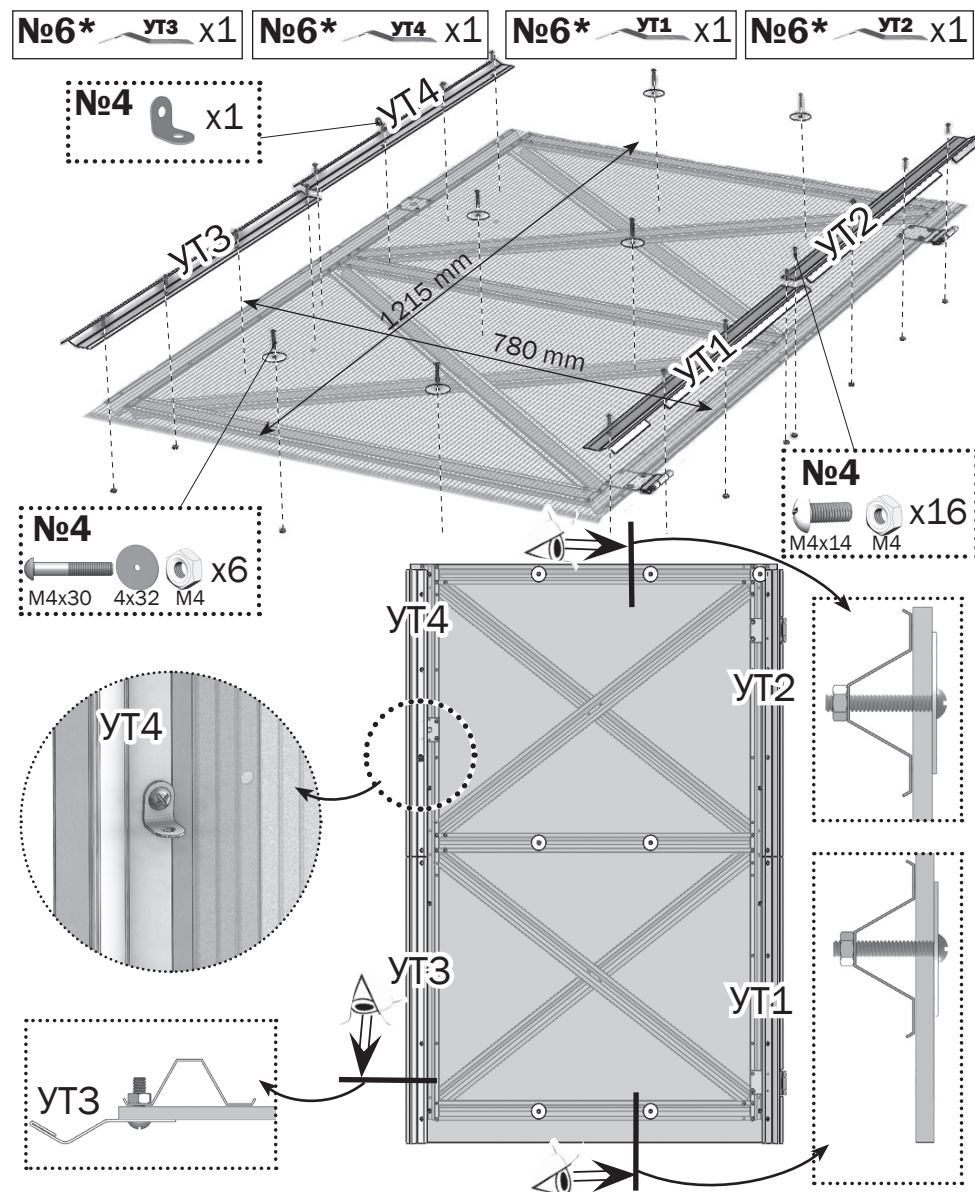

9.1 Сборка форточка

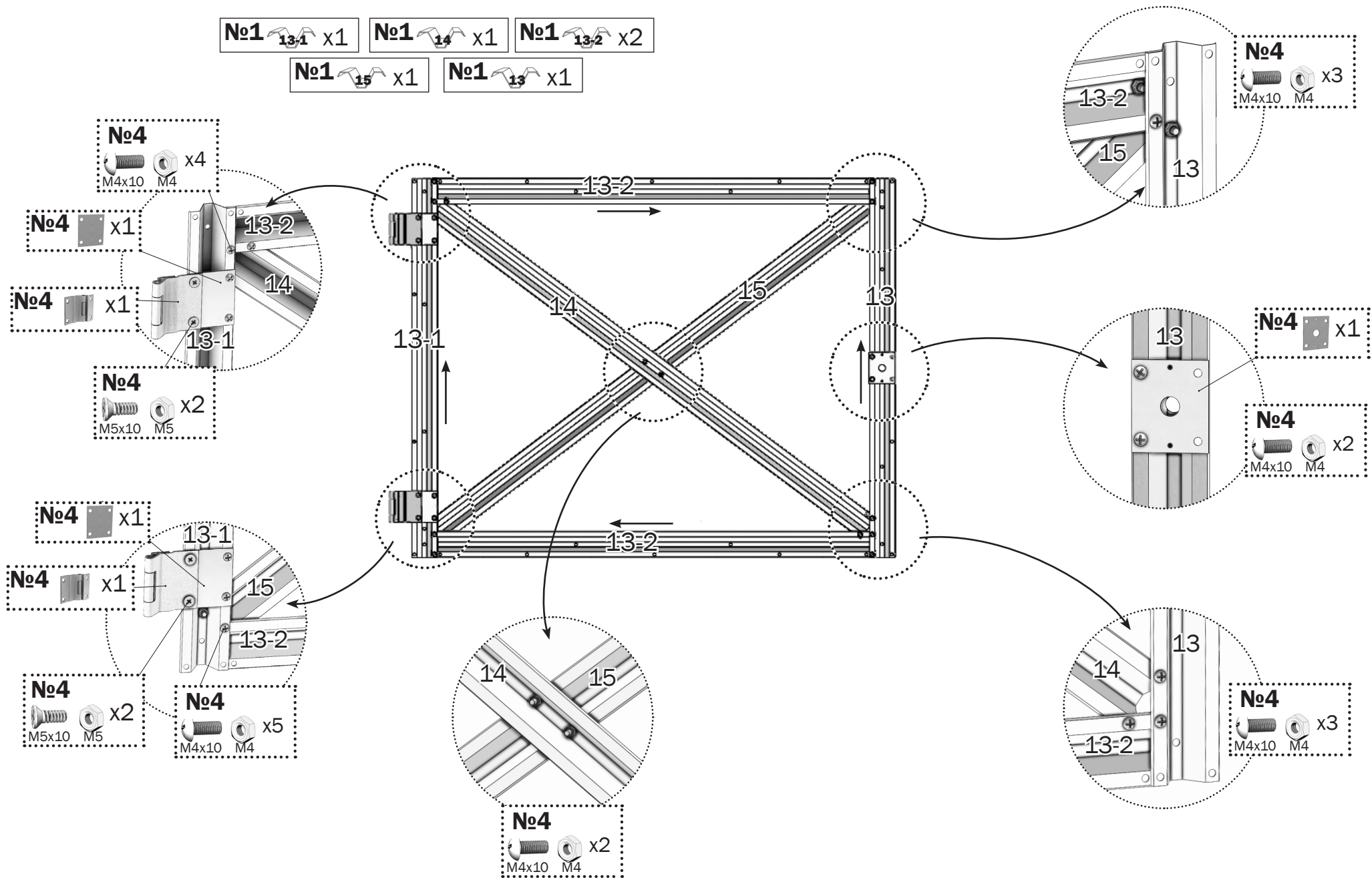

9.2 Крепление покрытия на форточку без декоративной стальной окантовки

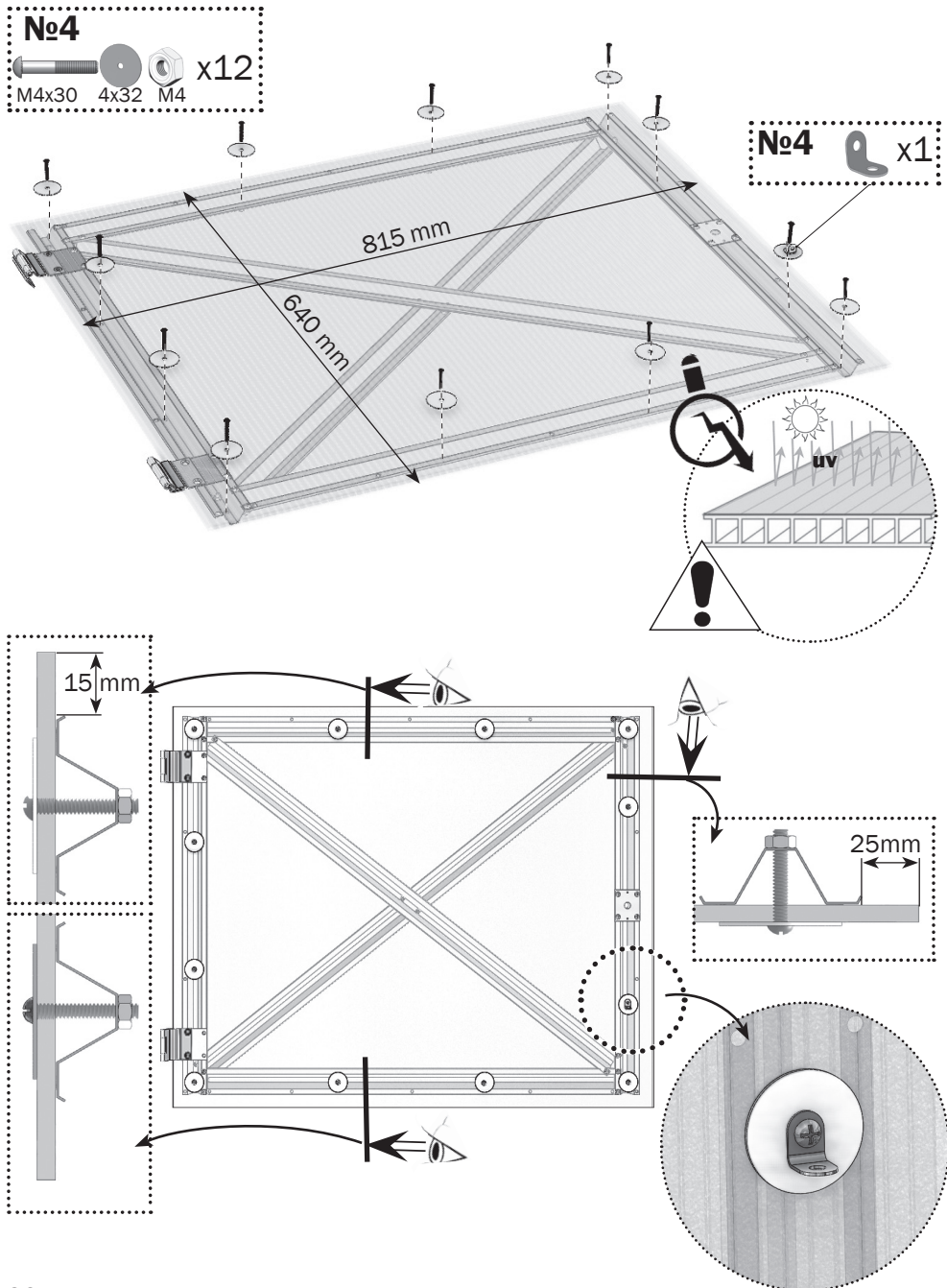

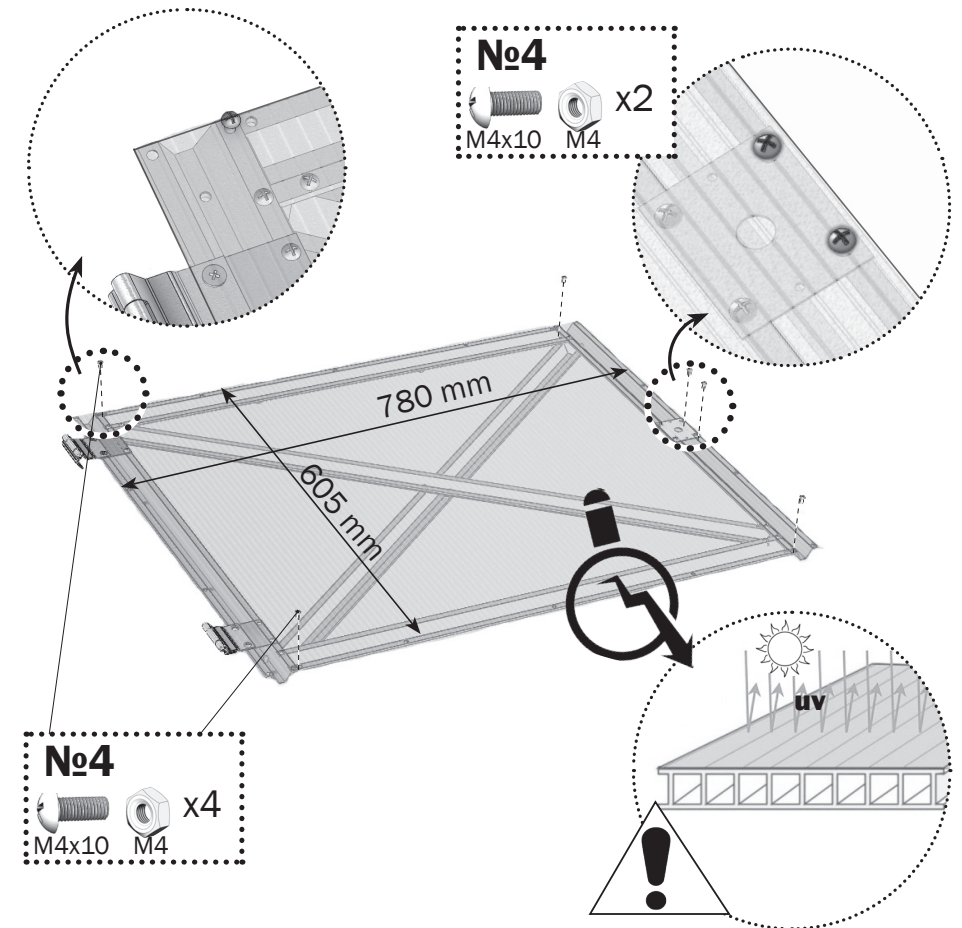

9.2 Крепление покрытия на форточку с использованием декоративной стальной окантовки

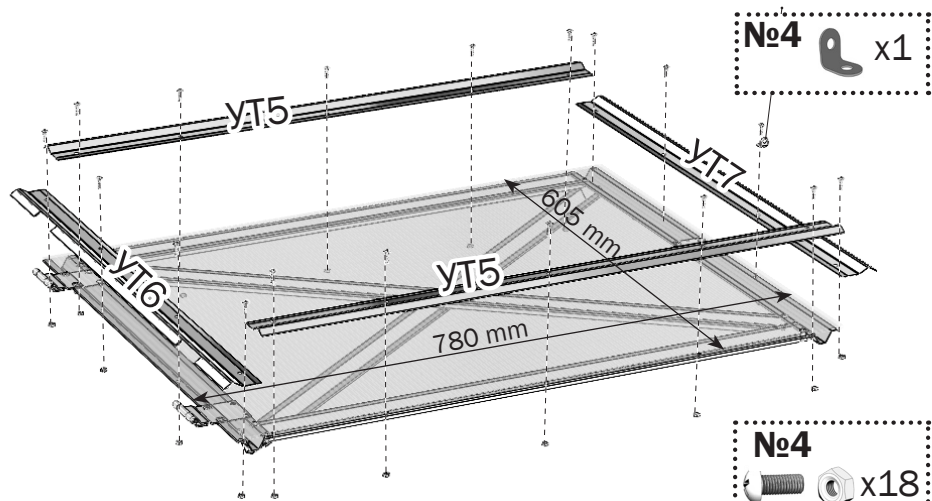

9.3 Установка декоративной стальной окантовки на форточку

№6*  x1 №6*  x2 №6*  x1



№4  x18
M4x14 M4

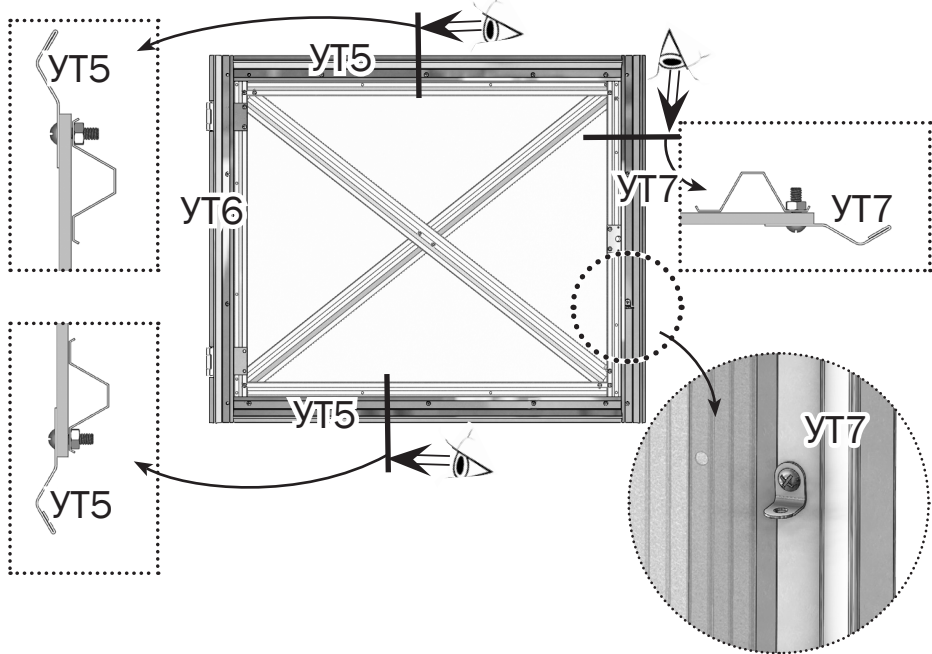

10

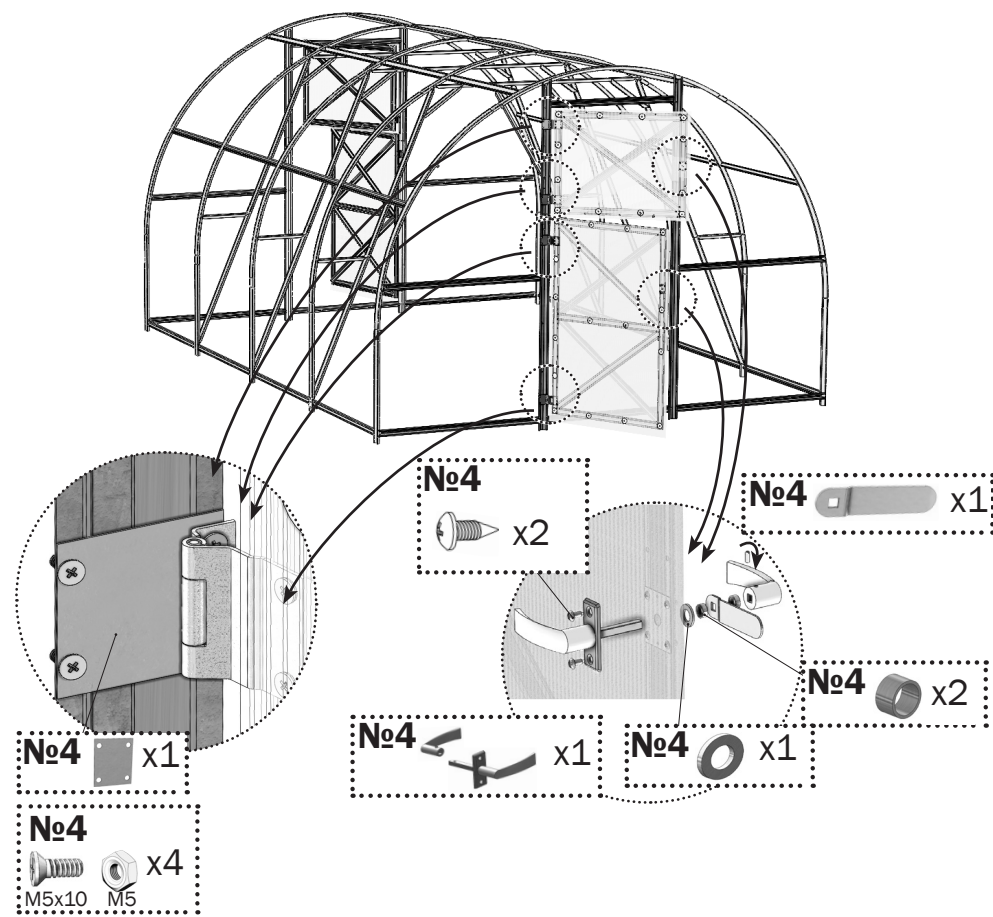

11

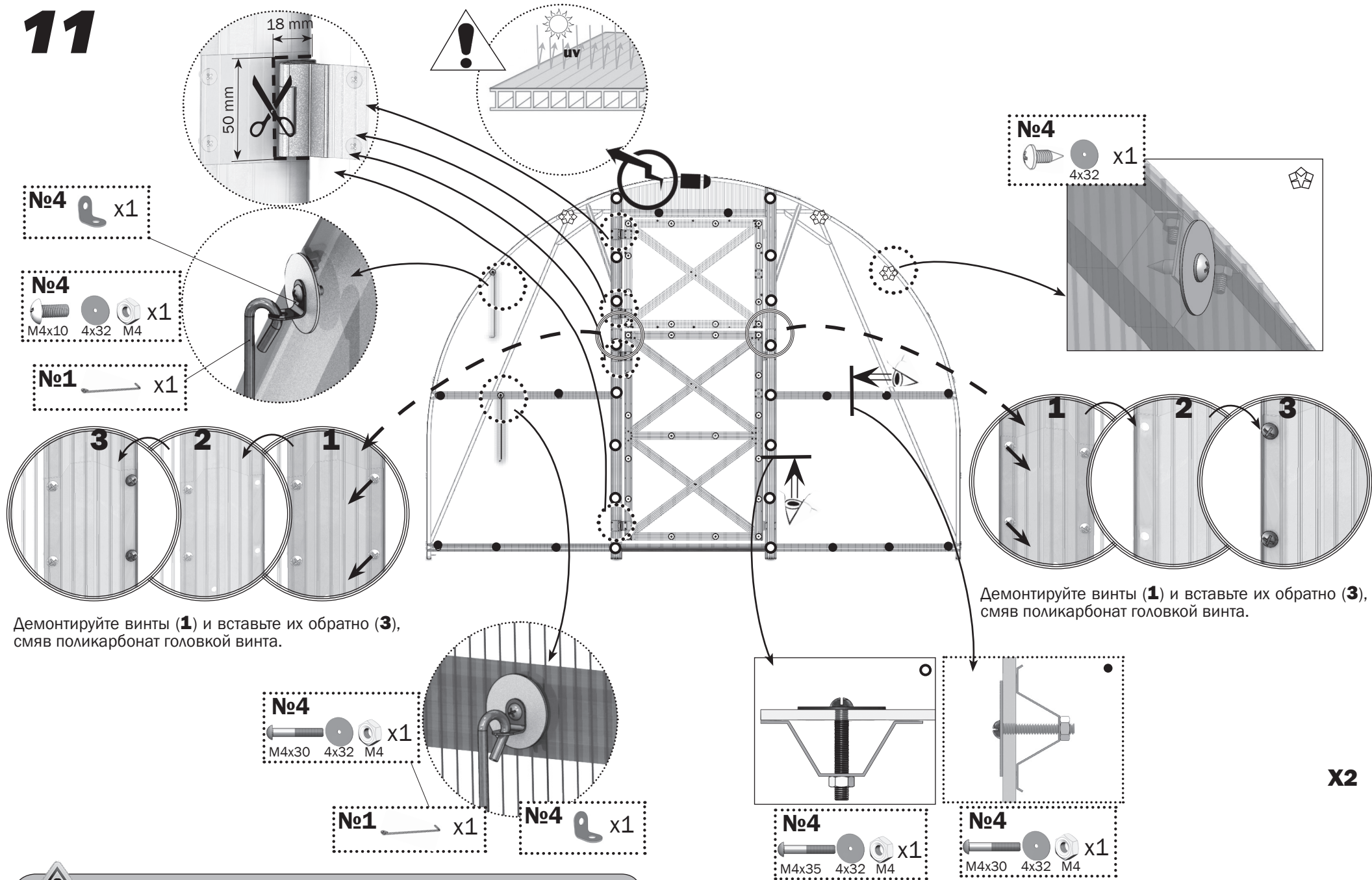

Демонтируйте винты (1) и вставьте их обратно (3), сняв поликарбонат головкой винта.

Демонтируйте винты (1) и вставьте их обратно (3), сняв поликарбонат головкой винта.



Не допускайте чрезмерной затяжки винтов крепления поликарбоната во избежании смятия поликарбоната и разрушения сот.

12

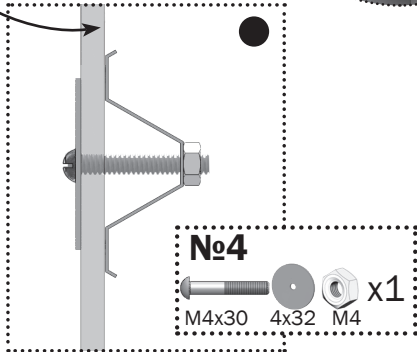
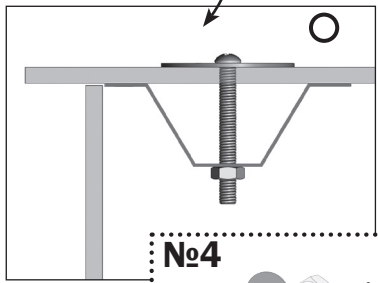
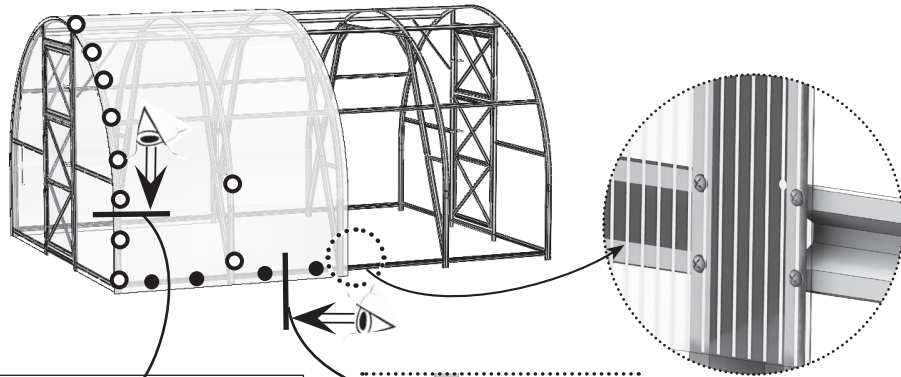
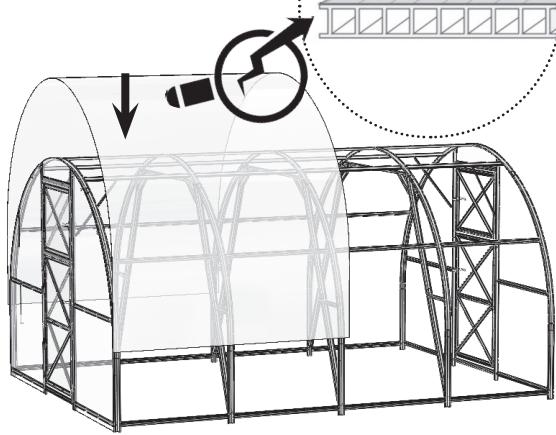
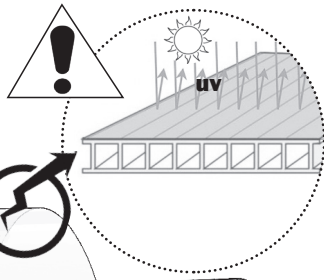

13

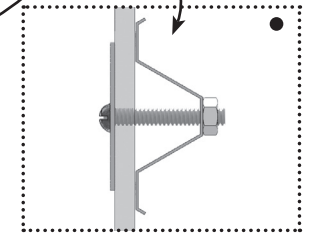
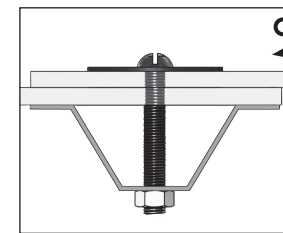
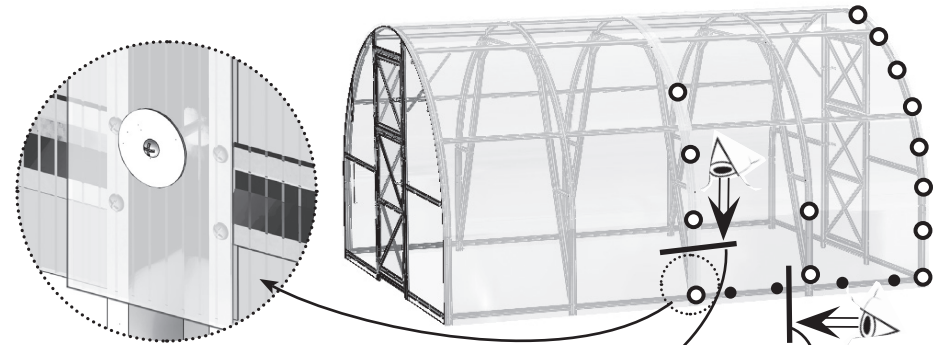
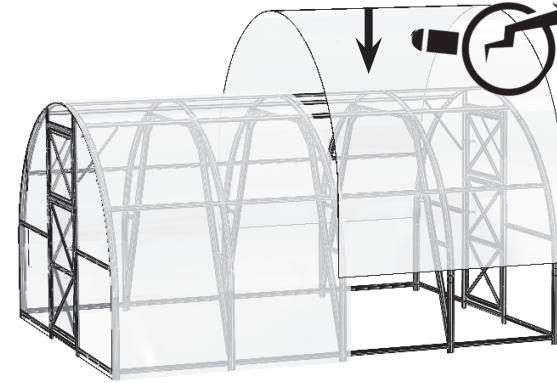
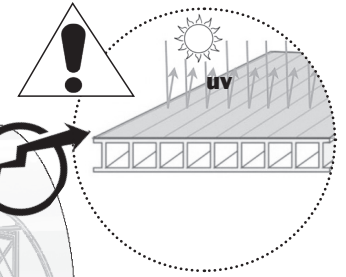



Предприятие-изготовитель:
ООО «Воля», г. Дубна Московской области.
тел/факс: 8 (495) 598-59-90
www.teplicity.ru
e-mail: info@teplicity.ru

Данное руководство не может быть воспроизведено в любой форме целиком или частично без письменного разрешения компании «Воля»